

## АВТОМАТИКА ДЛЯ ВОРОТ, ШЛАГБАУМЫ, ВОРОТА, СИСТЕМЫ КОНТРОЛЯ ДОСТУПА

### ПРАЙС-ЛИСТ

По вопросам продаж и поддержки обращайтесь:

Архангельск (8182)63-90-72	Калининград (4012)72-03-81	Новосибирск (383)227-86-73	Сочи (862)225-72-31
Астана +7(7172)727-132	Калуга (4842)92-23-67	Омск (3812) 21-46-40	Ставрополь (8652)20-65-13
Астрахань (8512) 99-46-04	Кемерово (3842)65-04-62	Орел (4862)44-53-42	Сургут (3462) 77-98-35
Барнаул (3852) 73-04-60	Киров (8332)68-02-04	Оренбург (3532)37-68-04	Тверь (4822)63-31-35
Белгород (4722)40-23-64	Краснодар (861)203-40-90	Пенза (8412)22-31-16	Томск (3822)98-41-53
Брянск (4832)59-03-52	Красноярск (391)204-63-61	Пермь (342)205-81-47	Тула (4872)74-02-29
Владивосток (423)249-28-31	Курск (4712)77-13-04	Ростов-на-Дону (863)308-18-15	Тюмень (3452)66-21-18
Волгоград (844)278-03-48	Липецк (4742)52-20-81	Рязань (4912)46-61-64	Ульяновск (8422)24-23-59
Вологда (8172)26-41-59	Магнитогорск (3519)55-03-13	Самара (846)206-03-16	Уфа (347)229-48-12
Воронеж (473)204-51-73	Москва (495)268-04-70	Санкт-Петербург (812)309-46-40	Хабаровск (4212) 92-98-04
Екатеринбург (343)384-55-89	Мурманск (8152)59-64-93	Саратов (845)249-38-78	Челябинск (351)202-03-61
Иваново (4932)77-34-06	Набережные Челны (8552)20-53-41	Севастополь (8692) 22-31-93	Череповец (8202)49-02-64
Ижевск (3412)26-03-58	Нижний Новгород (831)429-08-12	Симферополь (3652) 67-13-56	Ярославль (4852)69-52-93
Казань (843)206-01-48	Новокузнецк (3843)20-46-81	Смоленск (4812)29-41-54	



Комплекты ATI 5000 для автоматизации распашных ворот с блоком управления ZF1					
ATI 5000	до 1000кг или до 5,0м интенсивность 50%	001A5000A	Привод 230В линейный самоблокирующийся Специальный стальной крепеж	2	42260
		002ZF1N	Блок управления	1	
		001AF43RU	Радиоприемник встраиваемый	1	
		001TW2EE	Брелок-передатчик 2-х канальный. Функция " key code"	2	
ATI 5000 KLED	до 1000кг или до 5,0м интенсивность 50%	001A5000A	Привод 230В линейный самоблокирующийся Специальный стальной крепеж	2	44360
		002ZF1N	Блок управления	1	
		001AF43RU	Радиоприемник встраиваемый	1	
		001TW2EE	Брелок-передатчик 2-х канальный. Функция " key code"	2	
		001TOP-A433N	Антенна	1	
		001KLED	Лампа сигнальная <b>светодиодная</b> 230 В	1	
ATI 5000 DIR10	до 1000кг или до 5,0м интенсивность 50%	001A5000A	Привод 230В линейный самоблокирующийся Специальный стальной крепеж	2	45490
		002ZF1N	Блок управления	1	
		001AF43RU	Радиоприемник встраиваемый	1	
		001TW2EE	Брелок-передатчик 2-х канальный. Функция " key code"	2	
		001TOP-A433N	Антенна	1	
		001DIR10	Фотоэлементы / передатчик, приемник / накладные, дальность 10 м	1	
Комплекты FAST для автоматизации распашных ворот с блоком управления ZF1					
FAST 70	до 300кг или до 2,3м интенсивность 30%	001FA70230	Привод 230В рычажный самоблокирующийся с шарнирным рычагом передачи (арт 001FA70230)	1	42860
		001FA70230CB	Привод 230В рычажный самоблокирующийся с шарнирным рычагом передачи с платой ZF1 (арт 001FA70230CB)	1	
		001AF43RU	Радиоприемник встраиваемый	1	
		001TW2EE	Брелок-передатчик 2-х канальный. Функция " key code"	2	
FAST 70 KLED	до 300кг или до 2,3м интенсивность 30%	001FA70230	Привод 230В рычажный самоблокирующийся с шарнирным рычагом передачи (арт 001FA70230)	1	44960
		001FA70230CB	Привод 230В рычажный самоблокирующийся с шарнирным рычагом передачи с платой ZF1 (арт 001FA70230CB)	1	
		001AF43RU	Радиоприемник встраиваемый	1	
		001TW2EE	Брелок-передатчик 2-х канальный. Функция " key code"	2	
		001TOP-A433N	Антенна	1	
		001KLED	Лампа сигнальная <b>светодиодная</b> 230 В	1	
FAST 70 DIR10	до 300кг или до 2,3м интенсивность 30%	001FA70230	Привод 230В рычажный самоблокирующийся с шарнирным рычагом передачи (арт 001FA70230)	1	46090
		001FA70230CB	Привод 230В рычажный самоблокирующийся с шарнирным рычагом передачи с платой ZF1 (арт 001FA70230CB)	1	
		001AF43RU	Радиоприемник встраиваемый	1	
		001TW2EE	Брелок-передатчик 2-х канальный. Функция " key code"	2	
		001TOP-A433N	Антенна	1	
		001DIR10	Фотоэлементы / передатчик, приемник / накладные, дальность 10 м	1	
Комплекты FERNI для автоматизации распашных ворот с блоком управления ZF1					
FERNI	до 800кг или до 4,0м интенсивность 30%	001F1000	Привод 230В <b>рычажный</b> самоблокирующийся с шарнирным рычагом передачи. Стальной рычаг привода.	2	48300
		002ZF1N	Блок управления	1	
		001AF43RU	Радиоприемник встраиваемый	1	
		001TW2EE	Брелок-передатчик 2-х канальный. Функция " key code"	2	
FERNI KLED	до 800кг или до 4,0м интенсивность 30%	001F1000	Привод 230В <b>рычажный</b> самоблокирующийся с шарнирным рычагом передачи. Стальной рычаг привода.	2	50400
		002ZF1N	Блок управления	1	
		001AF43RU	Радиоприемник встраиваемый	1	
		001TW2EE	Брелок-передатчик 2-х канальный. Функция " key code"	2	
		001TOP-A433N	Антенна	1	
		001KLED	Лампа сигнальная <b>светодиодная</b> 230 В	1	
FERNI DIR10	до 800кг или до 4,0м интенсивность 30%	001F1000	Привод 230В <b>рычажный</b> самоблокирующийся с шарнирным рычагом передачи. Стальной рычаг привода.	2	51530
		002ZF1N	Блок управления	1	
		001AF43RU	Радиоприемник встраиваемый	1	
		001TW2EE	Брелок-передатчик 2-х канальный. Функция " key code"	2	
		001TOP-A433N	Антенна	1	
		001DIR10	Фотоэлементы / передатчик, приемник / накладные, дальность 10 м	1	
Радиоуправление					
TWIN2	Брелок-передатчик 2-х канальный. Функция " key code"	001TW2EE	Специальное предложение! При покупке кратно 30 шт.	1	1150
AT02EV	Брелок-передатчик 2-х канальный с динамическим кодом	001AT02EV	Специальное предложение! При покупке кратно 30 шт.	1	1250

**РОЗНИЧНЫЙ ПРАЙС-ЛИСТ на комплекты COMBO**

АВТОМАТИЗАЦИЯ ОТКАТНЫХ ВОРОТ						
Название комплекта	Пределы использования	Состав (артикулы)	Описание продукции	Розница		
				Кол-во	Итого, в рублях	
<b>Комплекты ВХ-243 для автоматизации откатных ворот</b>						
ВХ-243	до 300кг высокоинтенсивная работа	001ВХ-243	Привод 24В самоблокирующийся для откатных ворот блок управления ZN2	Встроенный	1	20800
		001АF43RU	Радиоприемник встраиваемый		1	
		001ТW2EE	Брелок-передатчик 2-х канальный. Функция "key code"		2	
ВХ-243 Silent	до 300кг высокоинтенсивная работа	001ВХ-243	Привод 24В самоблокирующийся для откатных ворот блок управления ZN2	Встроенный	1	23200
		001АF43RU	Радиоприемник встраиваемый		1	
		001ТW2EE	Брелок-передатчик 2-х канальный. Функция "key code"		2	
		С0000104	CR6-800 - зубчатая рейка полимерная, крепление снизу, бесшумная, модуль 4, до 800 кг		4	
ВХ-243 KLED	до 300кг высокоинтенсивная работа	001ВХ-243	Привод 24В самоблокирующийся для откатных ворот блок управления ZN2	Встроенный	1	23390
		001АF43RU	Радиоприемник встраиваемый		1	
		001ТW2EE	Брелок-передатчик 2-х канальный. Функция "key code"		2	
		001ТOП-A433N	Антенна		1	
		001KLED24	Лампа сигнальная светодиодная 24 В		1	
ВХ-243 DIR10	до 300кг высокоинтенсивная работа	001ВХ-243	Привод 24В самоблокирующийся для откатных ворот блок управления ZN2	Встроенный	1	24030
		001АF43RU	Радиоприемник встраиваемый		1	
		001ТW2EE	Брелок-передатчик 2-х канальный. Функция "key code"		2	
		001ТOП-A433N	Антенна		1	
		001DIR10	Фотоэлементы / передатчик, приемник / накладные, дальность 10 м		1	
<b>Комплекты ВХ-64 для автоматизации откатных ворот</b>						
ВХ-64	до 400 кг интенсивность 30%	001ВХ-64	Привод 230В самоблокирующийся для откатных ворот Встроенный блок управления ZBX6		1	21000
		001АF43RU	Радиоприемник встраиваемый		1	
		001ТW2EE	Брелок-передатчик 2-х канальный. Функция "key code"		2	
ВХ-64 Silent	до 400 кг интенсивность 30%	001ВХ-64	Привод 230В самоблокирующийся для откатных ворот Встроенный блок управления ZBX6		1	23400
		001АF43RU	Радиоприемник встраиваемый		1	
		001ТW2EE	Брелок-передатчик 2-х канальный. Функция "key code"		2	
		С0000104	CR6-800 - зубчатая рейка полимерная, крепление снизу, бесшумная, модуль 4, до 800 кг		4	
ВХ-64 KLED	до 400 кг интенсивность 30%	001ВХ-64	Привод 230В самоблокирующийся для откатных ворот Встроенный блок управления ZBX6		1	23100
		001АF43RU	Радиоприемник встраиваемый		1	
		001ТW2EE	Брелок-передатчик 2-х канальный. Функция "key code"		2	
		001ТOП-A433N	Антенна		1	
		001KLED	Лампа сигнальная светодиодная 230 В		1	
ВХ-64 DIR10	до 400 кг интенсивность 30%	001ВХ-64	Привод 230В самоблокирующийся для откатных ворот Встроенный блок управления ZBX6		1	24230
		001АF43RU	Радиоприемник встраиваемый		1	
		001ТW2EE	Брелок-передатчик 2-х канальный. Функция "key code"		2	
		001ТOП-A433N	Антенна		1	
		001DIR10	Фотоэлементы / передатчик, приемник / накладные, дальность 10 м		1	
<b>Комплекты ВХ-68 для автоматизации откатных ворот</b>						
ВХ-68	до 800 кг интенсивность 30%	001ВХ-68	Привод 230В самоблокирующийся для откатных ворот Встроенный блок управления ZBX6		1	22600
		001АF43RU	Радиоприемник встраиваемый		1	
		001ТW2EE	Брелок-передатчик 2-х канальный. Функция "key code"		2	
ВХ-68 Silent	до 800 кг интенсивность 30%	001ВХ-68	Привод 230В самоблокирующийся для откатных ворот Встроенный блок управления ZBX6		1	25000
		001АF43RU	Радиоприемник встраиваемый		1	
		001ТW2EE	Брелок-передатчик 2-х канальный. Функция "key code"		2	
		С0000104	CR6-800 - зубчатая рейка полимерная, крепление снизу, бесшумная, модуль 4, до 800 кг		4	
ВХ-68 KLED	до 800 кг интенсивность 30%	001ВХ-68	Привод 230В самоблокирующийся для откатных ворот Встроенный блок управления ZBX6		1	24700
		001АF43RU	Радиоприемник встраиваемый		1	
		001ТW2EE	Брелок-передатчик 2-х канальный. Функция "key code"		2	
		001ТOП-A433N	Антенна		1	
		001KLED	Лампа сигнальная светодиодная 230 В		1	
ВХ-68 DIR10	до 800 кг интенсивность 30%	001ВХ-68	Привод 230В самоблокирующийся для откатных ворот Встроенный блок управления ZBX6		1	25830
		001АF43RU	Радиоприемник встраиваемый		1	
		001ТW2EE	Брелок-передатчик 2-х канальный. Функция "key code"		2	
		001ТOП-A433N	Антенна		1	
		001DIR10	Фотоэлементы / передатчик, приемник / накладные, дальность 10 м		1	

Комплекты ВХ-74 для автоматизации откатных ворот					
ВХ-74	до 400 кг интенсивность 30%	001ВХ-74	Привод 230В самоблокирующийся для откатных ворот Встроенный блок управления ZBX74	1	23450
		001АF43RU	Радиоприемник встраиваемый	1	
		001ТW2EE	Брелок-передатчик 2-х канальный. Функция "key code"	2	
ВХ-74 Silent	до 400 кг интенсивность 30%	001ВХ-74	Привод 230В самоблокирующийся для откатных ворот Встроенный блок управления ZBX74	1	25850
		001АF43RU	Радиоприемник встраиваемый	1	
		001ТW2EE	Брелок-передатчик 2-х канальный. Функция "key code"	2	
		С0000104	CR6-800 - зубчатая рейка полимерная, крепление снизу, бесшумная, модуль 4, до 800 кг	4	
ВХ-74 KLED	до 400 кг интенсивность 30%	001ВХ-74	Привод 230В самоблокирующийся для откатных ворот Встроенный блок управления ZBX74	1	25550
		001АF43RU	Радиоприемник встраиваемый	1	
		001ТW2EE	Брелок-передатчик 2-х канальный. Функция "key code"	2	
		001ТOP-A433N	Антенна	1	
		001KLED	Лампа сигнальная светодиодная 230 В	1	
ВХ-74 DIR10	до 400 кг интенсивность 30%	001ВХ-74	Привод 230В самоблокирующийся для откатных ворот Встроенный блок управления ZBX74	1	26680
		001АF43RU	Радиоприемник встраиваемый	1	
		001ТW2EE	Брелок-передатчик 2-х канальный. Функция "key code"	2	
		001ТOP-A433N	Антенна	1	
		001DIR10	Фотоэлементы / передатчик, приемник / накладные, дальность 10 м	1	
Комплекты ВХ-78 для автоматизации откатных ворот					
ВХ-78	до 800 кг интенсивность 30%	001ВХ-78	Привод 230В самоблокирующийся для откатных ворот Встроенный блок управления ZBX78	1	25000
		001АF43RU	Радиоприемник встраиваемый	1	
		001ТW2EE	Брелок-передатчик 2-х канальный. Функция "key code"	2	
ВХ-78 Silent	до 800 кг интенсивность 30%	001ВХ-78	Привод 230В самоблокирующийся для откатных ворот Встроенный блок управления ZBX78	1	27400
		001АF43RU	Радиоприемник встраиваемый	1	
		001ТW2EE	Брелок-передатчик 2-х канальный. Функция "key code"	2	
		С0000104	CR6-800 - зубчатая рейка полимерная, крепление снизу, бесшумная, модуль 4, до 800 кг	4	
ВХ-78 KLED	до 800 кг интенсивность 30%	001ВХ-78	Привод 230В самоблокирующийся для откатных ворот Встроенный блок управления ZBX78	1	27100
		001АF43RU	Радиоприемник встраиваемый	1	
		001ТW2EE	Брелок-передатчик 2-х канальный. Функция "key code"	2	
		001ТOP-A433N	Антенна	1	
		001KLED	Лампа сигнальная светодиодная 230 В	1	
ВХ-78 DIR10	до 800 кг интенсивность 30%	001ВХ-78	Привод 230В самоблокирующийся для откатных ворот Встроенный блок управления ZBX78	1	28230
		001АF43RU	Радиоприемник встраиваемый	1	
		001ТW2EE	Брелок-передатчик 2-х канальный. Функция "key code"	2	
		001ТOP-A433N	Антенна	1	
		001DIR10	Фотоэлементы / передатчик, приемник / накладные, дальность 10 м	1	
Радиоуправление					
TWIN2	Брелок-передатчик 2-х канальный. Функция "key code"	001ТW2EE	Специальное предложение! При покупке кратно 30 шт.	1	1150
AT02EV	Брелок-передатчик 2-х канальный с динамическим кодом	001AT02EV	Специальное предложение! При покупке кратно 30 шт.	1	1250



**РОЗНИЧНЫЙ ПРАЙС-ЛИСТ на комплекты COMBO**

<b>АВТОМАТИЗАЦИЯ ГАРАЖНЫХ СЕКЦИОННЫХ ВОРОТ</b>					
Название комплекта	Основные характеристики	Состав (артикулы)	Описание продукции	Кол-во	Итого в рублях
<b>Комплекты для автоматизации секционных гаражных ворот</b>					
VER 10 до 18м <sup>2</sup>	К-т для ворот высотой до 2,25 м.	001VER10	Привод 24В потолочный для секционных ворот. Тяговое усилие 1000Н	1	<b>14900</b>
		009V0679	Профиль направляющий с цепной передачей L - 3.02	1	
		001AF43RU	Радиоприемник встраиваемый	1	
		001TW2EE	Брелок-передатчик 2-х канальный. Функция " key code"	1	
VER 10 до 18м <sup>2</sup>	К-т для ворот высотой до 2,7 м.	001VER10	Привод 24В потолочный для секционных ворот. Тяговое усилие 1000Н	1	<b>15400</b>
		009V0682	Профиль направляющий с цепной передачей L - 3.52	1	
		001AF43RU	Радиоприемник встраиваемый	1	
		001TW2EE	Брелок-передатчик 2-х канальный. Функция " key code"	1	
VER 10 до 18м <sup>2</sup>	К-т для ворот высотой до 3,25 м.	001VER10	Привод 24В потолочный для секционных ворот. Тяговое усилие 1000Н	1	<b>15900</b>
		009V0683	Профиль направляющий с цепной передачей L - 4.02	1	
		001AF43RU	Радиоприемник встраиваемый	1	
		001TW2EE	Брелок-передатчик 2-х канальный. Функция " key code"	1	
VER 12 до 21м <sup>2</sup>	К-т для ворот высотой до 2,25 м.	001VER12	Привод 24В потолочный для секционных ворот. Тяговое усилие 1200Н	1	<b>21160</b>
		009V0679	Профиль направляющий с цепной передачей L - 3.02	1	
		001AF43RU	Радиоприемник встраиваемый	1	
		001TW2EE	Брелок-передатчик 2-х канальный. Функция " key code"	1	
VER 12 до 21м <sup>2</sup>	К-т для ворот высотой до 2,7 м.	001VER12	Привод 24В потолочный для секционных ворот. Тяговое усилие 1200Н	1	<b>21660</b>
		009V0682	Профиль направляющий с цепной передачей L - 3.52	1	
		001AF43RU	Радиоприемник встраиваемый	1	
		001TW2EE	Брелок-передатчик 2-х канальный. Функция " key code"	1	
VER 12 до 21м <sup>2</sup>	К-т для ворот высотой до 3,25 м.	001VER12	Привод 24В потолочный для секционных ворот. Тяговое усилие 1200Н	1	<b>22160</b>
		009V0683	Профиль направляющий с цепной передачей L - 4.02	1	
		001AF43RU	Радиоприемник встраиваемый	1	
		001TW2EE	Брелок-передатчик 2-х канальный. Функция " key code"	1	
<b>Радиоуправление</b>					
TWIN2	Брелок-передатчик 2-х канальный. Функция " key code"	001TW2EE	Специальное предложение! При покупке кратно 30 шт.	1	<b>1150</b>

**РОЗНИЧНЫЙ ПРАЙС-ЛИСТ на комплекты COMBO**

АВТОМАТИЧЕСКИЕ ШЛАГБАУМЫ					
Название комплекта	Основные характеристики: интенсивность, время	Состав (артикулы)	Описание продукции	Розница	
				Кол-во	Итого в рублях
GARD 2500	Шлагбаум на проезд 2,5 метра интенсивность 30%	001G2500	Тумба шлагбаума с приводом и блоком управления. Класс защиты IP54.	1	47000
		009G0251	Стрела прямоугольная алюминиевая 2,7 м.	1	
		001G0461	Наклейки светоотражающие на стрелу / 24шт. /.	1	
		001AF43TW	Радиоприемник встраиваемый для 001TWIN 2 и 001TWIN 4	1	
		001DIR10	Фотоэлементы / передатчик, приемник / накладные, дальность 10 м.	1	
GARD 3750	Шлагбаум на проезд 4,0 метра высокоинтенсивный 2 - 6 сек.	001G3750	Тумба шлагбаума с приводом и блоком управления. Класс защиты IP54.	1	56400
		009G0402	Стрела круглая алюминиевая 4,2 м. Функция "антиветер"	1	
		001G04060	Пружина балансирующая (зеленая) диам. 50 мм	1	
		001G0461	Наклейки светоотражающие на стрелу / 24шт. /.	1	
		001AF43TW	Радиоприемник встраиваемый для 001TWIN 2 и 001TWIN 4	1	
GARD 4000	Шлагбаум на проезд 3,5 метра высокоинтенсивный 2 - 6 сек.	001G4000	Тумба шлагбаума с приводом и блоком управления. Класс защиты IP54.	1	60450
		009G0401	Стрела прямоугольная алюминиевая 4,2 м.	1	
		001G0461	Наклейки светоотражающие на стрелу / 24шт. /.	1	
		001G0403	Накладки резиновые на стрелу 4м.	1	
		001AF43TW	Радиоприемник встраиваемый для 001TWIN 2 и 001TWIN 4	1	
GARD 6500	Шлагбаум на проезд 6,5 метров высокоинтенсивная работа 4 - 8 сек.	001G6500	Тумба шлагбаума с приводом и блоком управления. Класс защиты IP54.	1	88750
		009G0602	Стрела круглая алюминиевая 6,85 м. Функция "антиветер"	1	
		001G04060	Пружина балансирующая (зеленая) диам. 50 мм	2	
		001G0461	Наклейки светоотражающие на стрелу / 24шт. /.	1	
		001G0462	Опора стрелы	1	
GARD 6000	Шлагбаум на проезд 6,0 метров высокоинтенсивная работа 4 - 8 сек.	001G6000	Тумба шлагбаума с приводом и блоком управления. Класс защиты IP54.	1	95150
		009G0601	Стрела прямоугольная алюминиевая 6,85 м.	1	
		001G0461	Наклейки светоотражающие на стрелу / 24шт. /.	1	
		001G0603	Накладки резиновые на стрелу 6,5м.	1	
		001G0462	Опора для стрелы.	1	
Радиоуправление					
TWIN2	Брелок-передатчик 2-х канальный. Функция "key code"	001TW2EE	Специальное предложение! При покупке кратно 30 шт.	1	1150

**РОЗНИЧНЫЙ ПРАЙС-ЛИСТ на комплекты BROWN LINE**

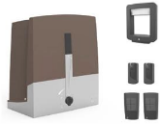
BROWN LINE						
	Название комплекта	Основные характеристики: интенсивность, время	Состав (артикулы)	Описание продукции	Кол-во	Рекомендованная розничная цена
	AXI BROWN	Для распашных ворот со створками весом до 250кг или шириной до 2,2 м. каждая.	001UOPP6000	Комплект на основе линейного привода 001OPP001 для распашных ворот. Состав комплекта Линейные приводы - 2 шт; многофункциональный блок управления-1 шт; фотоэлементы безопасности - 1 шт; сигнальная лампа - 1 шт; радиоприемник - 1 шт; брелок-передатчик -2шт.	1	<b>27 500</b>
	FAST BROWN	Для распашных ворот со створками весом до 250кг или шириной до 2 м. каждая.	001UOPB1000	Комплект на основе рычажного привода 001OPB001 для распашных ворот. Состав комплекта Рычажные приводы - 2 шт; многофункциональный блок управления-1 шт; фотоэлементы безопасности - 1 шт; сигнальная лампа - 1 шт; радиоприемник - 1 шт; брелок-передатчик -2шт.	1	<b>35 500</b>
	BXV BROWN	Для откатных ворот со створкой весом до 400 кг.	001UOPS2000	Комплект на основе привода 001OPS001 для откатных ворот. Состав комплекта Привод для откатных ворот со встроенным блоком управления - 1 шт; фотоэлементы безопасности - 1; сигнальная лампа - 1шт; радиоприемник - 1 шт; брелок-передатчик -2шт.	1	<b>17 500</b>





Новинки



Изделие, работающее от 230 - 400 В трехфазного тока



Изделие соответствует требованиям технических нормативов EN12445 EN12453 на максимальное толкающее усилие створки



Система дистанционной разблокировки PRATICO SYSTEM Изделие БЕСПРОВОДНОГО подключения, питание от аккумуляторных батарей



Патент CAME

## РОЗНИЧНЫЙ ПРАЙС-ЛИСТ

АВТОМАТИЗАЦИЯ РАСПАШНЫХ ВОРОТ						
Название набора	Пределы использования	Состав (артикулы)	Описание продукции	Розница		
				Кол-во	Цена, рубл.	Итого
<b>Наборы для автоматизации распашных ворот</b>						
KRONO 310	до 800кг или до 3,0м интенсивность 30%	001KR310D	Привод 230В линейный самоблокирующийся	2	13400	33900
		001KR310S	Специальный стальной крепеж			
		002ZF1N	Блок управления	1	7100	
ATI 3000	до 800кг или до 3,0м интенсивность 50%	001A3000A	Привод 230В линейный самоблокирующийся	2	15600	38300
		001A3000S	Специальный стальной крепеж			
		002ZF1N	Блок управления	1	7100	
ATI 5000	до 1000кг или до 5,0м интенсивность 50%	001A5000A	Привод 230В линейный самоблокирующийся	2	16600	40300
		001A5000S	Специальный стальной крепеж			
		002ZF1N	Блок управления	1	7100	
AXO 4	до 800кг или до 4,0м интенсивность 30%	001AX402306	Привод 230В линейный самоблокирующийся с электронными концевиками.	2	22000	57000
		002ZM3E	Блок управления многофункциональный	1	13000	
AXO 7	до 1000кг или до 7,0м интенсивность 30%	001AX71230	Привод 230В линейный не блокирующийся с электронными концевиками. Электррозамок обязателен.	2	22800	58600
		002ZM3E	Блок управления многофункциональный	1	13000	
FAST 70	до 300кг или до 2,3м интенсивность 30% упрощенный монтаж	001FA70230	Привод 230В рычажный самоблокирующийся с шарнирным рычагом передачи (арт 001FA70230)	1	17000	40900
		001FA70230CB	Привод 230В рычажный самоблокирующийся с шарнирным рычагом передачи. Встроенный блок управления ZF1. (арт 001FA70230CB)	1	23900	
FAST 40	до 300кг или до 2,3м интенсивность 30% упрощенный монтаж	001FA40230CB	Привод 230В рычажный самоблокирующийся с шарнирным рычагом. Встроенный блок управления 002ZF4.	1	29000	48000
		001FA40230	Привод 230В рычажный, самоблокирующийся с энкодером и шарнирным рычагом передачи	1	19000	
FERNI 1000	до 800кг или до 4,0м интенсивность 30%	001F1000	Привод 230В рычажный самоблокирующийся с шарнирным рычагом передачи. Стальной рычаг привода.	2	20000	47100
		002ZF1N	Блок управления	1	7100	
FERNI 40230	до 800кг или до 4,0м интенсивность 30%	001FE40230	Привод 230В рычажный самоблокирующийся с шарнирным рычагом передачи. Стальной рычаг привода.	2	22500	58000
		002ZM3E	Блок управления многофункциональный	1	13000	
FROG	до 800кг или до 3,0м интенсивность 30% подземная (скрытая) установка	001FROG-A	Привод 230В рычажный подземной установки. Максимальный класс защиты IP67	2	22000	76460
		001FROG-CF	Корпус привода для 001FROG-A, 001FROG-A24	2	10200	
		001A4364	Разблокировка для 001FROG-A, 001FROG-A24	2	1530	
		002ZA3N	Блок управления с расширенным набором функций	1	9000	
Super Frog	до 1500кг или до 8,0м интенсивность 50% подземная (скрытая) установка	001FROG-MD	Привод 380В рычажный подземной установки	2	304400	874900
		001FROG-MS	Максимальный класс защиты IP67			
		001FROG-CD	Корпус привода для 001FROG-MD-SD	2	105700	
		002ZM3ES	Блок управления многофункциональный	1	54700	
<b>Набор для автоматизации калитки</b>						
FLEX 500/1	до 150кг или до 1,6м высокоинтенсивная работа	001F500	Привод 24В рычажный не блокирующийся с шарнирным рычагом передачи. Электррозамок обязателен.	1	13500	22000
		002ZL160N	Блок управления одним приводом	1	8500	

**Наборы для автоматизации распашных ворот с высокой интенсивностью эксплуатации**

Название набора	Пределы использования	Состав (артикулы)	Описание продукции	Кол-во	Цена, рубли.	Итого
FLEX 500/2	до 150кг или до 1,6м высокоинтенсивная работа	001F500	Привод 24В рычажный <b>не блокирующийся</b> с шарнирным рычагом передачи. <i>Электрозамок обязателен.</i>	2	13500	<b>37600</b>
		002ZL150N	Блок управления двумя приводами	1	10600	
STYLO	до 150кг или до 1,8м высокоинтенсивная работа	001STYLO-ME	Привод 24В линейный самоблокирующийся.	2	16950	<b>51900</b>
		001STYLO-BS	Рычаг передачи шарнирный	2	2450	
		002ZL92	Блок управления с расширенным набором функций	1	13100	
AMICO	до 250кг или до 1,8м высокоинтенсивная работа	001A1824	Привод 24В линейный самоблокирующийся.	2	19900	<b>53750</b>
		002ZL90	Блок управления с расширенным набором функций	1	13950	
ATI 3024N	до 800кг или до 3,0м высокоинтенсивная работа	001A3024N	Привод 24В линейный самоблокирующийся <i>Специальный стальной крепеж</i>	2	22550	<b>61000</b>
		002ZL180	Блок управления с расширенным набором функций	1	15900	
ATI 5024N	до 1000кг или до 5,0м высокоинтенсивная работа	001A5024N	Привод 24В линейный самоблокирующийся <i>Специальный стальной крепеж</i>	2	23300	<b>62500</b>
		002ZL180	Блок управления с расширенным набором функций	1	15900	
F7024N	до 300кг или до 2,3м высокоинтенсивная работа	001F7024N	Привод 24В рычажный самоблокирующийся с шарнирным рычагом передачи. <i>Стальной рычаг привода.</i>	2	25950	<b>67800</b>
		002ZL180	Блок управления с расширенным набором функций	1	15900	
FERNI 1024	до 800кг или до 4,0м высокоинтенсивная работа	001F1024	Привод 24В рычажный самоблокирующийся с шарнирным рычагом передачи. <i>Стальной рычаг привода.</i>	2	32500	<b>82900</b>
		002ZL19N	Блок управления с расширенным набором функций	1	17900	
FROG 24	до 800кг или до 3,0м высокоинтенсивная работа подземная (скрытая) установка	001FROG-A24	Привод 24В рычажный подземной установки <b>Максимальный класс защиты IP67</b>	2	27920	<b>97200</b>
		001FROG-CF	Корпус привода для 001FROG-A, 001FROG-A24	2	10200	
		001A4364	Разблокировка для 001FROG-A, 001FROG-A24	2	1530	
		002ZL19N	Блок управления с расширенным набором функций	1	17900	

**Аксессуары и другие блоки управления для приводов распашных ворот**

Название (артикул)	Описание продукции	Розница
001FA001	Светодиодная плата с индикацией режимов работы для привода серии FAST40	<b>1980</b>
001H3000	Система дистанционной разблокировки привода со встроенной кнопкой управления ( в корпусе) / трос 5 метров /.	<b>4700</b>
001PSRT02	Кабель нагревательный со встроенным термостатом универсальный серии приводов FERNI, FAST	<b>3320</b>
001STYLO-BD	Рычаг передачи скользящий для 001STYLO-ME	<b>6400</b>
001LOCK82	Замок электромеханический для распашных ворот. 12 В, 15 Вт	<b>6050</b>
001A4366	Замок разблокировки с индивидуальным ключом стандарта EURO-DIN для 001FROG-A, 001FROG-A24	<b>3320</b>
001A4370	Рычаг передачи для серии FROG для открывания ворот на угол до 140° при макс. ширине створки-2м.	<b>7900</b>
001FL-180	Цепная передача для серии FROG для открывания ворот на угол до 180° при макс. ширине створки-2м.	<b>7900</b>
002ZL170N	Для одного привода с питанием двигателя 24В. <b>Выход 2-го радиоканала</b> , возможность подключения электрозамка.	<b>9800</b>
002ZR24	Для одного привода с питанием двигателя 220В.	<b>5100</b>

**АВТОМАТИЗАЦИЯ ОТКАТНЫХ ВОРОТ**

Название привода	Пределы использования	Состав (артикулы)	Описание продукции	Розница		
				Кол-во	Цена, рубли.	Итого
<b>Наборы для автоматизации откатных ворот</b>						
BX-243	до 300кг высокоинтенсивная работа	001BX-243	Привод 24В самоблокирующийся для откатных ворот Встроенный блок управления ZN2	1	18600	<b>18600</b>
BX-64	до 400 кг интенсивность 30%	001BX-64	Привод 230В самоблокирующийся для откатных ворот Встроенный блок управления ZBX6	1	18800	<b>18800</b>
BX-68	до 800 кг интенсивность 30%	001BX-68	Привод 230В самоблокирующийся для откатных ворот Встроенный блок управления ZBX6	1	20500	<b>20500</b>
BX-74	до 400 кг интенсивность 30%	001BX-74	Привод 230В самоблокирующийся для откатных ворот Встроенный блок управления ZBX74 - 78	1	21000	<b>21000</b>
BX-78	до 800 кг интенсивность 30%	001BX-78	Привод 230В самоблокирующийся для откатных ворот Встроенный блок управления ZBX74 - 78	1	22900	<b>22900</b>
BX-246	до 600кг высокоинтенсивная работа	001BX-246	Привод 24В самоблокирующийся для откатных ворот Встроенный блок управления ZD2	1	28400	<b>28400</b>
BK-1200	до 1200кг интенсивность 50%	001BK-1200	Привод 230В самоблокирующийся для откатных ворот. Встроенный блок управления ZBK	1	29400	<b>29400</b>
BK-1800	до 1800кг интенсивность 50%	001BK-1800	Привод 230В самоблокирующийся для откатных ворот. Встроенный блок управления ZBK	1	32000	<b>32000</b>
BK-2200	до 2200кг интенсивность 50%	001BK-2200	Привод 230В самоблокирующийся для откатных ворот. Встроенный блок управления ZBK	1	36000	<b>36000</b>
BK-221	до 2200кг интенсивность 50%	001BK-221	Привод 230В самоблокирующийся для откатных ворот. Встроенный блок управления ZBK10	1	47300	<b>47300</b>
BY-3500T	до 3500кг интенсивность 50%	001BY-3500T	Привод 380В самоблокирующийся для откатных ворот. Встроенный блок управления ZT6	1	114000	<b>114000</b>



Наборы для откатных ворот с радиоразблокировкой						
BX-P	до 600кг интенсивность 30% скоростной (17м/мин)	001BX-P	Привод 230В самоблокирующийся для откатных ворот. <b>Радио-разблокировка привода с помощью брелка - передатчика.</b> Встроенный блок управления ZBX8	1	33000	<b>33000</b>
BK-1200P	до 1200кг интенсивность 30%	001BK-1200P	Привод 230В самоблокирующийся для откатных ворот. <b>Радио-разблокировка привода с помощью брелка - передатчика.</b> Встроенный блок управления ZBK8	1	41000	<b>41000</b>



Зубчатые рейки и аксессуары для приводов откатных ворот		
Название (артикул)	Описание продукции	Розница
001PSRT02	Кабель нагревательный со встроенным термостатом универсальный для серии приводов BX, BK, BY	<b>3320</b>
262-30x12	Рейка зубчатая на болтах 30*12 мм / 1метр /	<b>900</b>
262-30x12	Рейка зубчатая на болтах 30*12 мм с креплением / 1метр /	<b>1280</b>
009CGZS	Рейка зубчатая на болтах (30*8 мм) для BX-A, BX-B, BX 241, BK1200, BK 1800 / 1метр / (арт.009CGZS)	<b>600</b>
009CGZS12	Рейка зубчатая на болтах (30*12 мм) для BX-78, BX241, BK1200, BK1800 /1метр/ (арт.009CGZS12)	<b>990</b>
C0000104	<b>CR6-800 - зубчатая рейка полимерная, крепление снизу, бесшумная, модуль 4, до 800 кг</b>	<b>660</b>
009CGZ6	Рейка зубчатая для BK-2200, BY 3500T / 1метр /	<b>2230</b>
001B4353	Цепная передача для серии BK	<b>9580</b>
009CCT	Цепь 1/2 дюйма / 5 метров / для 001B4353	<b>3920</b>
009CGIU	Замок 1/2 дюймовой цепи для 009CCT	<b>130</b>

### АВТОМАТИЗАЦИЯ ГАРАЖНЫХ СЕКЦИОННЫХ ВОРОТ



Название набора	Основные характеристики	Состав (артикулы)	Описание продукции	Кол-во	Розница	
					Цена, рубли.	Итого
Комплекты для автоматизации секционных гаражных ворот						
VER 10 до 18м²	К-т для ворот высотой до 2,25 м. интенсивность 50%	001VER10	Привод 24В потолочный для секционных ворот. Тяговое усилие 1000Н	1	9500	<b>14300</b>
		009V0679	Профиль направляющий с целной передачей L - 3.02	1	4800	
VER 10 до 18м²	К-т для ворот высотой до 2,7 м. интенсивность 50%	001VER10	Привод 24В потолочный для секционных ворот. Тяговое усилие 1000Н	1	9500	<b>14700</b>
		009V0682	Профиль направляющий с целной передачей L - 3.52	1	5200	
VER 10 до 18м²	К-т для ворот высотой до 3,25 м. интенсивность 50%	001VER10	Привод 24В потолочный для секционных ворот. Тяговое усилие 1000Н	1	9500	<b>15400</b>
		009V0683	Профиль направляющий с целной передачей L - 4.02	1	5900	
VER 12 до 21м²	К-т для ворот высотой до 2,25 м. интенсивность 50%	001VER12	Привод 24В потолочный для секционных ворот. Тяговое усилие 1200Н	1	16200	<b>21000</b>
		009V0679	Профиль направляющий с целной передачей L - 3.02	1	4800	
VER 12 до 21м²	К-т для ворот высотой до 2,7 м. интенсивность 50%	001VER12	Привод 24В потолочный для секционных ворот. Тяговое усилие 1200Н	1	16200	<b>21400</b>
		009V0682	Профиль направляющий с целной передачей L - 3.52	1	5200	
VER 12 до 21м²	К-т для ворот высотой до 3,25 м. интенсивность 50%	001VER12	Привод 24В потолочный для секционных ворот. Тяговое усилие 1200Н	1	16200	<b>22100</b>
		009V0683	Профиль направляющий с целной передачей L - 4.02	1	5900	

### Привода и аксессуары для секционных гаражных ворот

Название (артикул)	Описание продукции	Розница
001V700E	Привод 24В потолочный для секционных ворот до 14 м²	<b>16200</b>
001V0686	Профиль направляющий с ременной передачей L - 3.52 для ворот высотой до 2,7 м	<b>8900</b>
001V122	Тяговый рычаг для секционных ворот с расстоянием от вала до верхнего края проема 300 - 600 мм.	<b>790</b>
001V201	Рычаг-адаптер для подъемно-поворотных ворот	<b>4900</b>
119RIP100	Разблокиратор внутренний для приводов V900E, V700E, V700	<b>1330</b>
001H3000	Система дистанционной разблокировки привода со встроенной кнопкой управления ( в корпусе) / трос 5 метров /.	<b>4700</b>

### Комплекты для автоматизации секционных промышленных ворот



Название набора	Основные характеристики	Состав (артикулы)	Описание продукции	Кол-во	Цена, рубли.	Итого
CBX	Площадь до 25м², высота до 8,5 м интенсивность 30%	001C-BX	Привод 220В осевой промышленный. Установка на вал.	1	19750	<b>28900</b>
		002ZC3	Блок управления.	1	8060	
		001C009	Крепеж для установки привода.	1	1090	
CBXK	Площадь до 52м², высота до 8,5 м интенсивность 30%	001C-BXK	Привод 220В осевой промышленный (750 Вт). Установка на вал.	1	23850	<b>33000</b>
		002ZC3	Блок управления.	1	8060	
		001C009	Крепеж для установки привода.	1	1090	
CBX E24	Площадь до 25м², высота до 8,5 м высокоинтенсивный	001C-BXE24	Привод 24В осевой промышленный. Установка на вал.	1	28510	<b>43400</b>
		002ZL80	Блок управления.	1	13800	
		001C009	Крепеж для установки привода.	1	1090	
CBX ET	Площадь до 52м², высота до 8,5 м высокоинтенсивный	001C-BXET	Привод 380В осевой промышленный. Установка на вал.	1	21410	<b>38200</b>
		002ZT5	Блок управления.	1	15700	
		001C009	Крепеж для установки привода.	1	1090	

Аксессуары для приводов секционных промышленных ворот						
001C002	Разблокиратор для приводов					1530
001C003	Система открывания - закрывания для откатных ворот					9983
001C005	Система цепной передачи для секционных ворот (при высоте ворот более 5,5 м)					5580
001C008	Кронштейн для секционных ворот с пружинойдержателем 40 мм.					7800
001C010	Редуктор цепной ручной для приводов (при высоте ворот не более 5 м)					4980
009CCT	Цепь 1/2 дюйма / 5 метров /					3920
009CGIU	Замок 1/2 дюймовой цепи					130
001CMS	Ручка для разблокировки привода с ключом и тросом для внешней установки / трос 7 метров /.					5900
АВТОМАТИЗАЦИЯ ГАРАЖНЫХ ПОДЪЕМНО-ПОВОРОТНЫХ ВОРОТ						
Название набора	Основные характеристики	Состав (артикулы)	Описание продукции	Розница		
				Кол-во	Цена, рубл.	Итого
Автоматика для автоматизации подъемно-поворотных гаражных ворот						
EMEGA 456	до 14 м2 интенсивность 50%	001E456	Привод 220В самоблокирующийся с установкой на полотно ворот	1	19600	25800
		002ZE5	Блок управления	1	6200	
EMEGA 1024	до 14 м2 высокоинтенсивная работа.	001E1024	Привод 24В самоблокирующийся с установкой на полотно ворот	1	23500	38500
		002ZL19NA	Блок управления	1	15000	
Аксессуары для приводов подъемно-поворотных ворот						
Название (артикул)	Описание продукции					Розница
001E881	Электрозамок					7980
001E001	Крепление привода к полотну ворот					1330
001E781A	Принадлежности для передающей системы /необх. 2шт/. При установке двух приводов принадлежности не используются					960
001E782A	Труба передачи (3м).При ширине ворот >3м необходимы две трубы передачи. При установке 2-х приводов не используется.					960
001E785A	Тяги телескопические /пара/.					2420
001E787A	Удлинитель для тяги телескопической 001E785A /необходимо 2шт/. Используется для ворот высотой более 2,4 м					850
АВТОМАТИЗАЦИЯ РУЛОННЫХ ВОРОТ						
Название набора	Основные характеристики	Состав (артикулы)	Описание продукции	Розница		
				Кол-во	Цена, рубл.	Итого
Автоматика для автоматизации рулонных ворот						
H1003	до 120 кг интенсивность 30%	001H1003	Привод 220В самоблокирующийся навальный	1	11850	16950
		002ZR24	Блок управления	1	5100	
Аксессуары для приводов рулонных ворот						
001H3000	Система дистанционной разблокировки привода со встроенной кнопкой управления ( в корпусе) / трос 5 метров /.					4700



**АВТОМАТИЧЕСКИЕ ШЛАГБАУМЫ**

Название набора	Основные характеристики	Состав (артикулы)	Описание продукции	Розница		Итого
				Кол-во	Цена, рубли.	
GARD 2500	Шлагбаум на проезд 2,5 метра интенсивность 30%	001G2500	Тумба шлагбаума с приводом и блоком управления. Класс защиты IP54. Цвет RAL 2004	1	42800	45900
		009G0251	Стрела прямоугольная алюминиевая 2,7 м.	1	2310	
		001G0461	Наклейки светоотражающие на стрелу / 24шт. /.	1	790	
GARD 4000	Шлагбаум на проезд 3,5 метра высокоинтенсивный 2 - 6 сек.	001G4000	Тумба шлагбаума с приводом и блоком управления. Класс защиты IP54. Цвет RAL 2004	1	52100	58990
		009G0401	Стрела прямоугольная алюминиевая 4,2 м.	1	3100	
		001G0461	Наклейки светоотражающие на стрелу / 24шт. /.	1	790	
		001G0403	Накладки резиновые на стрелу 4м.	1	3000	
GARD 3750	Шлагбаум на проезд 4,0 метра высокоинтенсивный 2 - 6 сек.	001G3750	Тумба шлагбаума с приводом и блоком управления. Класс защиты IP54. Цвет RAL 2004	1	49170	55500
		009G0402	Стрела круглая алюминиевая 4,2 м. Функция "антиветер" Цвет RAL 2004	1	2950	
		001G04060	Пружина балансировочная (зеленая) диам. 50 мм	1	2590	
		001G0461	Наклейки светоотражающие на стрелу / 24шт. /.	1	790	
GARD 3750 дюралайт	Шлагбаум на проезд 3,75 метра высокоинтенсивная работа 2 - 6 сек.	001G3750	Тумба шлагбаума с приводом и блоком управления. Класс защиты IP54. Цвет RAL 2004	1	49170	66860
		001G03750	Стрела круглая алюминиевая 4 м. Функция "антиветер" / дюралайт Цвет RAL 2004	1	8220	
		001G03756	Вставка дополнительная для стрелы 001G03750	1	770	
		001G06080	Пружина балансировочная (красная) диам. 55 мм	1	2940	
		001G028401/8	Дюралайт на стрелу со светодиодами	1	4200	
		001G02809	Наклейки светоотражающие узкие / 20шт. /	1	900	
		001G028402	Кабель для подключения дюралайта	1	660	
GARD 6000	Шлагбаум на проезд 6,0 метров высокоинтенсивная работа 4 - 8 сек.	001G6000	Тумба шлагбаума с приводом и блоком управления. Класс защиты IP54. Цвет RAL 2004	1	75750	93900
		001G0601	Стрела прямоугольная алюминиевая 6,85 м.	1	9000	
		001G0461	Наклейки светоотражающие на стрелу / 24шт. /.	1	790	
		001G0603	Накладки резиновые на стрелу 6,5м.	1	5000	
		001G0462	Опора для стрелы.	1	3360	
GARD 6500	Шлагбаум на проезд 6,5 метров высокоинтенсивная работа 4 - 8 сек.	001G6500	Тумба шлагбаума с приводом и блоком управления. Класс защиты IP54. Цвет RAL 2004	1	71670	89000
		009G0602	Стрела круглая алюминиевая 6,85 м. Функция "антиветер"	1	8000	
		001G04060	Пружина балансировочная (зеленая) диам. 50 мм	2	2590	
		001G0461	Наклейки светоотражающие на стрелу / 24шт. /.	1	790	
		001G0462	Опора стрелы	1	3360	
GARD 6500 дюралайт	Шлагбаум на проезд 5,6 метров высокоинтенсивная работа 4 - 8 сек.	001G6500	Тумба шлагбаума с приводом и блоком управления. Класс защиты IP54. Цвет RAL 2004	1	71670	102760
		001G06000	Стрела круглая алюминиевая 6 м. Функция "антиветер" / дюралайт	1	13700	
		001G04060	Пружина балансировочная (зеленая) диам. 50 мм	2	2590	
		001G02809	Наклейки светоотражающие узкие / 20шт. /	1	900	
		001G0462	Опора стрелы	1	3360	
		001G06802	Вставка дополнительная	1	1050	
		001G028401/12	Дюралайт на стрелу со светодиодами	1	6240	
		001G028402	Кабель для подключения дюралайта	1	660	
GARD 6500 дюралайт	Шлагбаум на проезд 6,5 метров высокоинтенсивная работа 4 - 8 сек.	001G6500	Тумба шлагбаума с приводом и блоком управления. Класс защиты IP54. Цвет RAL 2004	1	71670	105870
		001G06850	Стрела круглая алюминиевая 6,85 м. Функция "антиветер" / дюралайт	1	15300	
		001G04060	Пружина балансировочная (зеленая) диам. 50 мм	1	2590	
		001G06080	Пружина балансировочная (красная) диам. 55 мм	1	2940	
		001G02809	Наклейки светоотражающие узкие / 20шт. /	1	900	
		001G0462	Опора стрелы	1	3360	
		001G06802	Вставка дополнительная	1	1050	
		001G028401/14	Дюралайт на стрелу со светодиодами	1	7400	
		001G028402	Кабель для подключения дюралайта	1	660	

GARD 4040/4	Шлагбаум на проезд 3,75 метра высокоинтенсивная работа 2 - 6 сек.	001G4040Z	Тумба шлагбаума с приводом и блоком управления. Класс защиты IP54. <b>Новый дизайн. Цвет RAL 7024</b>	1	72600	92380
		001G03750	<b>Стрела круглая</b> алюминиевая 4 м. <b>Функция "антиветер" / дюралайт</b>	1	8220	
		001G03756	<b>Вставка дополнительная для стрелы 001G03750</b>	1	770	
		001G06080	Пружина балансировочная ( <b>красная</b> ) диам. 55 мм	1	2940	
		001G02801	Сигнальная лампа на тумбы шлагбаумов 001G4040Z, 001G2080Z	1	2090	
		001G028401/8	Дюралайт на стрелу со светодиодами	1	4200	
		001G02809	Наклейки светоотражающие узкие / 20шт. /	1	900	
001G028402	Кабель для подключения дюралайта	1	660			
GARD 8000/6	Шлагбаум на проезд 5,6 метров высокоинтенсивная работа 4 - 8 сек.	001G2080Z	Тумба шлагбаума с приводом и блоком управления. Класс защиты IP54. <b>Новый дизайн. Цвет RAL 7024</b>	1	104500	138890
		001G04000	<b>Стрела круглая</b> алюминиевая 4 м. <b>Функция "антиветер" / дюралайт</b>	1	8220	
		001G02000	<b>Стрела круглая</b> алюминиевая 2 м. <b>Функция "антиветер" / дюралайт</b>	1	4200	
		001G04060	Пружина балансировочная ( <b>зеленая</b> ) диам. 50 мм	2	2590	
		001G06803	Соединитель и доп.вставка для стрел	1	2640	
		001G02807	Опора для стрелы	1	4260	
		001G02801	Сигнальная лампа на тумбы шлагбаумов 001G4040Z, 001G2080Z	1	2090	
		001G028401/12	Дюралайт на стрелу со светодиодами	1	6240	
001G02809	Наклейки светоотражающие узкие / 20шт. /	1	900			
001G028402	Кабель для подключения дюралайта	1	660			
GARD 8000/8	Шлагбаум на проезд 7,6 метров высокоинтенсивная работа 4 - 8 сек.	001G2080Z	Тумба шлагбаума с приводом и блоком управления. Класс защиты IP54. <b>Новый дизайн. Цвет RAL 7024</b>	1	104500	145700
		001G04000	<b>Стрела круглая</b> алюминиевая 4 м. <b>Функция "антиветер" / дюралайт</b>	2	8220	
		001G06080	Пружина балансировочная ( <b>красная</b> ) диам. 55 мм	2	2940	
		001G06803	Соединитель и доп.вставка для стрел	1	2640	
		001G02807	Опора для стрелы	1	4260	
		001G02801	Сигнальная лампа на тумбы шлагбаумов 001G4040Z, 001G2080Z	1	2090	
		001G028401/16	Дюралайт на стрелу со светодиодами	1	8330	
		001G02809	Наклейки светоотражающие узкие / 20шт. /	1	900	
001G028402	Кабель для подключения дюралайта	1	660			
GARD 12000	Шлагбаум на проезд 12 метров высокоинтенсивная работа 8 - 10 сек.	001G12000K	Тумба шлагбаума с приводом и блоком управления. Класс защиты IP54. <b>Цвет RAL 7024</b>	1	247500	455000
		001G1325	<b>Комплект противовесов (20 шт.)</b>	1	143000	
		001G0121	<b>Стрела круглого сечения</b> составная из 2 шт. <b>Функция "антиветер"</b>	1	60350	
		001G0461	Наклейки светоотражающие на стрелу / 24шт. /	1	790	
		001G0462	Опора для стрелы	1	3360	
<b>Автоматические скоростные шлагбаумы</b>						
GARD 3000	Шлагбаум на проезд 2,75 метра высоко <b>СКОРОСТНОЙ</b> высокоинтенсивный 0,9 сек.	001G3000DX/SX	Тумба шлагбаума правая/левая с приводом и блоком управления. Класс защиты IP54. <b>Новый дизайн. Цвет RAL 7024</b>	1	98360	108740
		001G0402/3	<b>Стрела круглая</b> алюминиевая 3 м. <b>Функция "антиветер"</b>	1	3540	
		001G02809	Наклейки светоотражающие узкие.	1	900	
		001G03004	Крепление для стрелы 001G0402/3	1	3740	
		001G02040	Пружина балансировочная ( <b>желтая</b> ) диам. 40 мм	1	2200	
GARD 3000 дюралайт	Шлагбаум на проезд 2,75 метра высоко <b>СКОРОСТНОЙ</b> высокоинтенсивная 0,9 сек.	001G3000DX/SX	Тумба шлагбаума правая/левая с приводом и блоком управления. Класс защиты IP54. <b>Новый дизайн. Цвет RAL 7024</b>	1	98360	118330
		001G03750/3	<b>Стрела круглая</b> алюминиевая 3 м. <b>Функция "антиветер" / дюралайт</b>	1	8200	
		001G03003	Крепление для стрелы 001G03750/3	1	4440	
		001G02809	Наклейки светоотражающие узкие.	1	900	
		001G028402	Кабель для подключения дюралайта	1	660	
		001G028401/6	Дюралайт на стрелу со светодиодами	1	3180	
001G04060	Пружина балансировочная ( <b>зеленая</b> ) диам. 50 мм	1	2590			

Аксессуары для шлагбаумов		
Название (артикул)	Описание продукции	Розница
001G06802	Вставка дополнительная для стрелы 001G06000	1050
001G06000	Стрела круглая алюминиевая 6 м. Функция "антиветер" / дюралайт для 001G2080Z, 001G6500	13700
001G0601	Стрела прямоугольная алюминиевая 6,85 м.	9000
001G0463	Опора шарнирная для стрелы 001G0401, 001G0402, 001G0601, 001G0602	6200
001G0460	Лампы сигнальные на стрелу с платой управления для шлагбаумов 001G4000, 001G6000 / 6шт./	5200
001G02802	Кронштейн для установки фотоэлемента DIR на тумбу шлагбаума 001G4040Z, 001G2080Z	800
001G02808	Опора шарнирная для стрелы 001G03750, 001G04000, 001G02000, 001G06000	5100
001G0465	Шторка под стрелу шлагбаума (по 2 метра) для стрелы 001G0401, 001G0402, 001G0601, 001G0602	7500
001G028011	Устройство защиты стрелы при столкновении с автомобилем для 001G2080Z	43000
001G03000	Устройство защиты стрелы при столкновении с автомобилем для 001G3000DXSX	28000
001G03756	Вставка дополнительная для стрелы 001G03750	770
001G0467	Шарнир для складной стрелы 001G0401, 001G0601	10900
001G03755DX	Шарнир для складной стрелы 001G03750 правый	14600
001G03755SX	Шарнир для складной стрелы 001G03750 левый	14600
001G0405	Крепление для стрелы 001G0402	1720
001G0605	Крепление для стрелы 001G0602	3520
001G04601	Адаптер для крепления KIARO S к шлагбауму 001G4000, 001G6000	530
001G0468	Кронштейн крепления для установки фотоэлементов DOC на тумбу шлагбаума 001G4000, 001G6000	1000
FMS-200	Обогреватель для шлагбаумов	8700

#### АВТОМАТИЧЕСКИЕ ЦЕПИ

Название набора	Основные характеристики: интенсивность	Состав (артикулы)	Описание продукции	Розница		
				Кол-во	Цена, рубл.	Итого
CAT 220	интенсивность 30%	001CAT-X	Колонка с приводом и блоком управления	1	59500	95900
		001CAT-I	Колонка с противовесом и системой натяжения цепи.	1	32000	
		001CAT-5	Цепь с толщиной звена 9 мм / 7,5 метров /	1	4400	
CAT 24	высокоинтенсивная работа	001CAT-X24	Колонка с приводом и блоком управления	1	73500	109900
		001CAT-I	Колонка с противовесом и системой натяжения цепи.	1	32000	
		001CAT-5	Цепь с толщиной звена 9 мм / 7,5 метров /	1	4400	

#### Аксессуары для автоматических цепей

Название (артикул)	Описание продукции	Розница
001CAT-15	Цепь с толщиной звена 5 мм / 15,5 метров /	4800
001CAR-2	Желоб накладной для цепи / 2 метра /.	7300
001CAR-4	Желоб для цепи, встраиваемый в дорожное покрытие / 2 метра /.	7300

#### ПАРКОВОЧНЫЕ СИСТЕМЫ

Название комплекта	Основные характеристики: парковочные места	Состав (артикулы)	Описание продукции	Розница		
				Кол-во	Цена, рубл.	Итого
UNIPARK1	1 парковочное место	001UNIP	Привод с монтажным основанием	1	10420	24690
		001ARK1	Барьер малый	1	6490	
		002ZL22	Блок управления	1	7780	
UNIPARK2	2 парковочных места	001UNIP	Привод с монтажным основанием	2	10420	43790
		001ARK1	Барьер малый	2	6490	
		002ZL22	Блок управления	1	7780	
		002LM22	Плата расширения	1	2190	
UNIPARK3	3 парковочных места	001UNIP	Привод с монтажным основанием	3	10420	62890
		001ARK1	Барьер малый	3	6490	
		002ZL22	Блок управления	1	7780	
		002LM22	Плата расширения	2	2190	
UNIPARK4	4 парковочных места	001UNIP	Привод с монтажным основанием	4	10420	81990
		001ARK1	Барьер малый	4	6490	
		002ZL22	Блок управления	1	7780	
		002LM22	Плата расширения	3	2190	

#### Аксессуары для парковочных систем

Название (артикул)	Описание продукции	Розница
001ARK2	Барьер большой к UNIP (вместо ARK1)	11990



АКЦЕССУАРЫ		
Радиоуправление		
Название (артикул)	Описание продукции	Розница
001TOP-432EE	Брелок-передатчик 2-х канальный.	1300
001TOP-434EE	Брелок-передатчик 4-х канальный.	1750
001TOP-862EV	Брелок-передатчик 2-х канальный <b>Частота 868,35 МГц</b>	2300
001TOP-864NA	Брелок-передатчик 4-х канальный <b>Частота 868,35 МГц</b>	2600
001TW2EE	Брелок-передатчик 2-х канальный. <b>Функция " key code"</b>	1300
001TW4EE	Брелок-передатчик 4-х канальный. <b>Функция " key code"</b>	1700
001TCH-4024	Брелок-передатчик 4-х канальный. <b>Частота 40 МГц</b>	1600
001TCH-4048	Брелок-передатчик 8-х канальный. <b>Частота 40 МГц</b>	1800
001AT02EV	Брелок-передатчик 2-х канальный с <b>динамическим кодом</b>	1550
001AT04EV	Брелок-передатчик 4-х канальный с <b>динамическим кодом</b>	1950
001AF43RU	Радиоприемник встраиваемый для 001TOP-432EE, 001TOP-434EE, 001TAM-432SA	1400
001AF43SR	Радиоприемник встраиваемый с <b>динамическим кодом</b> для 001AT02, 001AT04	4140
001AF868	Радиоприемник встраиваемый <b>Частота 868,35 МГц</b> для 001TOP-862NA, 001TOP-864NA	1570
001AF43TW	Радиоприемник встраиваемый для 001TW2EE и 001TW4EE	2140
001RE432M	Радиоприемник 2-х канальный в корпусе, универсальный.	3200
001RE432TW	Радиоприемник 2-х канальный в корпусе для 001TW2EE и 001TW4EE	3690
001RE432RC	Радиоприемник 2-х канальный в корпусе с <b>динамическим кодом</b> для 001AT02EV, 001AT04EV	5080
001RE862M	Радиоприемник 2-х канальный в корпусе, универсальный	3900
001RBE4N	Плата декодера радиоканала 4-х канальная в корпусе	5080
806RV-0010	Внешний, двухчастотный, 4-канальный радиodeкодер, IP54, ~12/24В, макс. 3000 передатчиков, с возможностью подключения проксимити-считывателей и кодонаборных клавиатур, модель RBE4024	6900
806RV-0020	Внешний, двухчастотный, 4-канальный радиodeкодер, IP54, ~230В, макс. 3000 передатчиков, с возможностью подключения проксимити-считывателей и кодонаборных клавиатур, модель RBE40230	7900
001DD-1TA433	Антенна <b>Частота 433,92 МГц. Новый дизайн</b>	1450
001DD-1TA868	Антенна <b>Частота 868,35 МГц. Новый дизайн</b>	1450
001TOP-A433N	Антенна <b>Частота 433,92 МГц</b>	900
001TOP-A862N	Антенна <b>Частота 868,35 МГц</b> для 001AF868	900
001TOP-A40	Антенна <b>Частота 40 МГц</b> для 001AF40	900
Устройства безопасности		
Название (артикул)	Описание продукции	Розница
001DIR10	Фотоэлементы / передатчик, приемник / накладные, дальность 10 м	3050
001DIR20	Фотоэлементы / передатчик, приемник / накладные, дальность 20 м	3590
001DIR30	Фотоэлементы / передатчик, приемник / накладные, дальность 30 м	3920
001DELTA-I	Фотоэлементы / передатчик, приемник / встраиваемые, дальность 20 м	3050
001DELTA-E	Фотоэлементы / передатчик, приемник / накладные, дальность 20 м	3320
001DBC01	Фотоэлементы <b>беспроводные</b> /передатчик (беспроводной), приемник (проводной), дальность 10 м	4390
001DBC03	Фотоэлемент <b>беспроводной</b> /боковой приемник, фронтальный передатчик/дальность 10 м	2860
001DBC04	Фотоэлемент <b>беспроводной</b> /фронтальный приемник, боковой передатчик/дальность 10 м	2860
001DIR-S	Переходник для встраиваемой установки DIR	200
001DIRZ	Защита противоударная для DIR10	860
001DIR-CN	Стойка основная из ПВХ черного цвета, Н = 500 мм /для фотоэлемента DIR /	1540
001DIR-CNP	Стойка дополнительная из ПВХ черного цвета, для установки второй пары фотоэлементов, Н=500 мм. /для фотоэлемента DIR /	930
001DOC-LN	Стойка 0,5 м /для фотоэлемента DOC и DELTA /	1930
001DB-LN	Стойка 0,5 м (для фотоэлемента DB)	1595
001DB-CN	Стойка 0,5 м ПВХ (для фотоэлемента DB)	1595
001DFWN15	Резиновый чувствительный профиль безопасности с механическим контактом L - 1,5 м	4190
001DF17	Резиновый чувствительный профиль безопасности с механическим контактом L - 1,7 м	4580
001DFWN20	Резиновый чувствительный профиль безопасности с механическим контактом L - 2,0 м	5190
001DFWN25	Резиновый чувствительный профиль безопасности с механическим контактом L - 2,5 м	5920
001DFI	Плата для самодиагностики электрических контактов для серии DF	1460
001DD-1KA	Сигнальная лампа <b>универсальная 230/24 В</b> , светодиодное освещение <b>янтарного</b> цвета. <b>Новый дизайн</b>	3780
001DD-1KB	Сигнальная лампа <b>универсальная 230/24 В</b> , светодиодное освещение <b>синего</b> цвета. <b>Новый дизайн</b>	3780
001KLED	Лампа сигнальная <b>светодиодная</b> 230 В	1660
001KLED24	Лампа сигнальная <b>светодиодная</b> 24 В	2000
001KIAROS	Кронштейн для настенного крепления KIARO	280
PSSRV1	Светофор ламповый, <b>230 В</b> .	6500
C0000710.2	Светофор светодиодный, 2-секционный, красный-зелёный, 230 В.	10300
C0000704.1	Светофор светодиодный, 1-секционный, зелёный, 230 В.	6300
C0000705.1	Светофор светодиодный, 1-секционный, красный, 230 В.	6300
C0000710	Светофор светодиодный, 2-секционный, красный-зелёный, 24 В.	8300



<b>Устройства управления</b>		
001SET-J	Ключ-выключатель с защитой цилиндра, накладной	<b>1730</b>
001SET-K	Ключ-выключатель с защитой цилиндра, встраиваемый	<b>1660</b>
001CSSN	Стойка 1 метр для клавиатуры, ключа-выключателя, считывателя.	<b>3050</b>
001S0001	Блок электроники одноканальный для клавиатуры S 5000 / S 6000 / S7000	<b>3730</b>
001S0002	Блок электроники двухканальный для клавиатуры S 5000 / S 6000 / S7000	<b>3850</b>
001S5000	Клавиатура кодовая 9-кнопочная / накладная с ключом и подсветкой (16 777 216 кодовых комбинаций)	<b>9300</b>
001S6000	Клавиатура кодовая 7-кнопочная / встраиваемая	<b>3730</b>
001S7000	Клавиатура кодовая 7-кнопочная / накладная	<b>3730</b>
001S9000	Клавиатура кодовая <b>радиоканальная</b>	<b>7500</b>
001R800	Плата декодирования и управления для кодонаборной клавиатуры	<b>1000</b>
001TSP01	Считыватель PROXIMITY	<b>5000</b>
001R700	Плата декодирования и управления для проксимити-считывателя	<b>1950</b>
009TAG	Капсула-транспондер для TSP01	<b>1200</b>
009SMA	Датчик магнитный одноканальный для обнаружения транспортных средств	<b>10600</b>
009SMA2	Датчик магнитный 2-х канальный для обнаружения транспортных средств	<b>15300</b>
001YE0032	Выключатель без фиксации, белый	<b>1200</b>
001YE0043	Корпус для одного выключателя 001YE0032	<b>330</b>
<b>Аварийное питание и аккумуляторы</b>		
<b>Название (артикул)</b>	<b>Описание продукции</b>	<b>Розница</b>
001V0670	Плата аварийного питания для серии VER (используется аккумулятор 12 В, 1,2 Ач в кол-ве 2шт)	<b>3050</b>
002BN1	Плата аварийного питания для CBXE 24V (используется аккумулятор 12 В, 1,2 Ач в кол-ве 2шт)	<b>2250</b>
002LB18	Блок аварийного питания для F1024, FROG24, EMEGA1024 (используется аккумулятор 12 В, 7 Ач в кол-ве 3шт)	<b>7700</b>
002LB38	Плата аварийного питания для CAT-X24 и шлагбаумов (кроме GARD2500) (используется аккумулятор 12 В, 7 Ач в кол-ве 3шт)	<b>3120</b>
001G03751	Держатель для аккумуляторов платы аварийного питания 002LB38 к шлагбауму 001G4040Z	<b>2120</b>
001G02805	Держатель для аккумуляторов платы аварийного питания 002LB38 к шлагбауму 001G2080Z	<b>1460</b>
002LB22	Плата аварийного питания для UNIPARK (используется аккумулятор 12 В, 1,2 Ач в кол-ве 3шт)	<b>1720</b>
002LBD2	Плата аварийного питания для VX246 (используется аккумулятор 12 В, 1,2 Ач в кол-ве 2шт)	<b>1860</b>
002LB54	Плата аварийного питания для F500 (используется аккумулятор 12 В, 1,2 Ач в кол-ве 2шт)	<b>3730</b>
002LB90	Плата аварийного питания для AMICO, VX243 (используется аккумулятор 12 В, 1,2 Ач в кол-ве 2шт)	<b>3060</b>
002LB180	Плата аварийного питания для серии ATI, AXO, FAST 24В (используется аккумулятор 12 В, 1,2 Ач в кол-ве 2шт)	<b>7780</b>
SCB12-1,2	Аккумулятор 12 В, 1,2 Ач	<b>800</b>

Розничный прайс-лист

Консольные системы

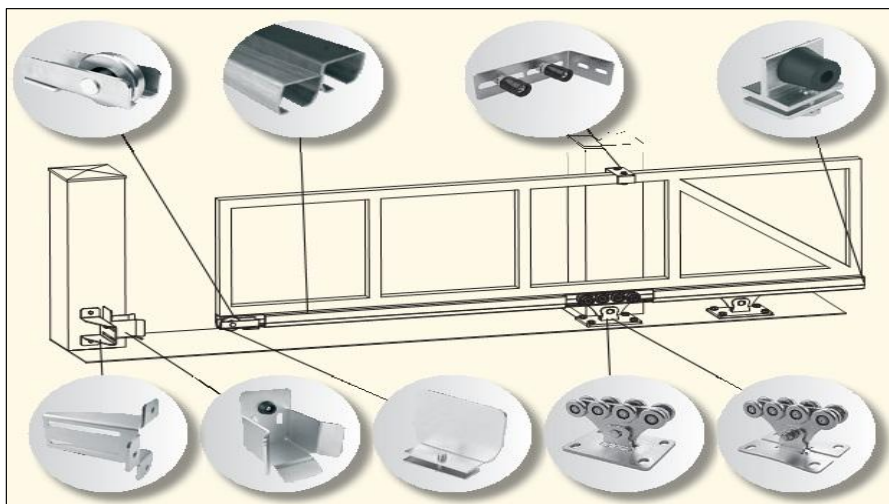

"S" - серия

Комплект

Масса ворот до 350 кг

Артикул	Наименование	Описание	Кол-во	Стоимость
1710019	KIT SOLE SE 03	<b>Комплект ЭКОНОМ:</b> Тележка SE с 8 роликами (2шт.), ролик концевой, улавливатель конц. ролика, заглушка для рельса (2шт.), скоба направляющая FRS 2 с 2 роликами, винты M10x25 (15шт.).	1 компл.	8 850
1700002	STAGE SB 6	Рельс направляющий "S", <b>неоцинкованный</b> .	6 м	6 970
				<b>15 820</b>

"S" - серия



Комплект

Масса ворот до 500 кг

Артикул	Наименование	Описание	Кол-во	Стоимость
1710041	KIT MARE S 03	<b>Комплект:</b> Тележка S с 8 роликами (2шт.), ролик концевой, улавливатель конц. ролика, заглушка для рельса (2шт.), скоба направляющая FRS 2 с 2 роликами, винты M10x25 (15шт.).	1 компл.	10 250
1700002	STAGE SB 6	Рельс направляющий "S", <b>неоцинкованный</b> .	6 м	6 970
				<b>17 220</b>

"S" - серия

Комплектующие

Артикул	Наименование	Описание	Кол-во	Стоимость
1700174	SPEED SE	Тележка с 8 роликами "S", эконом, до <b>350кг.</b>	1 шт.	3 520
1700001	SPEED S	Тележка с 8 роликами "S", до <b>500кг.</b>	1 шт.	4 510
1700189	 SPEED SK	Тележка с 8 роликами "S", до <b>500кг.</b> , ось с роликами смещена к краю.	1 шт.	4 670
1700167	STAGE SB 3	Рельс направляющий "S", <b>неоцинкованный</b> .	3 м	3 485
1700002	STAGE SB 6	Рельс направляющий "S", <b>неоцинкованный</b> .	6 м	6 970
1700999	 STAGE SB 8	Рельс направляющий "S", <b>неоцинкованный</b> .	8 м	9 390
1700168	STAGE SZ 3	Рельс направляющий "S", <b>оцинкованный</b> .	3 м	3 840
1700003	STAGE SZ 6	Рельс направляющий "S", <b>оцинкованный</b> .	6 м	7 680
1700998	 STAGE SZ 8	Рельс направляющий "S", <b>оцинкованный</b> .	8 м	10 100

1700004	RUN S	Ролик концевой "S", без заглушки рельса.	1 шт.	1 100
1700005	LAST S	Улавливатель концевого ролика "S".	1 шт.	1 060
1700007	PILOT SN	Заглушка для рельса "S".	1 шт.	240
1700008	FINISH S	Ограничитель хода створки внутренний для рельса "S".	1 шт.	510

**"M" - серия**

**Комплект  
Масса ворот до 700 кг**

Артикул	Наименование	Описание	Кол-во	Стоимость
1710043	KIT VITA ME 03	<b>Комплект ЭКОНОМ:</b> Тележка ME с 8 роликами (2шт.), ролик концевой, улавливатель конц. ролика, заглушка для рельса (2шт.), скоба направляющая FRM 2 с 2 роликами, винты M10x25 (15шт.).	1 компл.	14 550
1700011	STAGE MB 6	Рельс направляющий "M", <b>неоцинкованный</b> .	6м	14 780
				<b>29 330</b>

**"M" - серия**

**Комплект  
Масса ворот до 800 кг**

Артикул	Наименование	Описание	Кол-во	Стоимость
1700010	SPEED M	Тележка с 8 роликами "M", до <b>800кг</b> .	2 шт.	15 540
1700013	RUN M	Ролик концевой "M", без заглушки рельса.	1 шт.	1 260
1700014	LAST M	Улавливатель концевого ролика "M".	1 шт.	1 260
1700016	PILOT MN	Заглушка для рельса "M".	2 шт.	600
SP-247	SP-247	Скоба направляющая с 2 роликами, <b>0-84 мм</b> .	1 шт.	570
1700011	STAGE MB 6	Рельс направляющий "M", <b>неоцинкованный</b> .	6м	14 720
				<b>33 950</b>

**"M" - серия**

**Комплектующие**

Артикул	Наименование	Описание	Кол-во	Стоимость
1700009	SPEED ME	Тележка с 8 роликами "M", эконом, до <b>700кг</b> .	1 шт.	5 550
1700010	SPEED M	Тележка с 8 роликами "M", до <b>800кг</b> .	1 шт.	7 770
1700190	 SPEED MEK	Тележка с 8 роликами "M", до <b>700кг</b> , ось с роликами смещена к краю.	1 шт.	7 780
1700169	STAGE MB 3	Рельс направляющий "M", <b>неоцинкованный</b> .	3 м	7 360
1700011	STAGE MB 6	Рельс направляющий "M", <b>неоцинкованный</b> .	6 м	14 720
1700170	STAGE MZ 3	Рельс направляющий "M", <b>оцинкованный</b> .	3 м	8 130
1700012	STAGE MZ 6	Рельс направляющий "M", <b>оцинкованный</b> .	6 м	16 260
1700013	RUN M	Ролик концевой "M", без заглушки рельса.	1 шт.	1 260
1700014	LAST M	Улавливатель концевого ролика "M".	1 шт.	1 260
1700015	PILOT M	Заглушка для рельса "M", для дополнения концевого ролика <b>RUN M</b> .	1 шт.	250
1700016	PILOT MN	Заглушка для рельса "M", независимая.	1 шт.	300
1700017	FINISH M	Ограничитель хода створки внутренний для рельса "M".	1 шт.	640

**"L" - серия**

**Комплект  
Масса ворот до 1700 кг**

Артикул	Наименование	Описание	Кол-во	Стоимость
1700018	SPEED L	Тележка с 8 роликами "L", до <b>1700кг</b> .	2 шт.	39 400
1700020	RUN L	Ролик концевой "L", без заглушки рельса.	1 шт.	1 590
1700021	LAST L	Улавливатель концевого ролика "L".	1 шт.	1 350
1700024	PILOT LN	Заглушка для рельса "L"	1 шт.	570
255-350	255-350	Скоба направляющая с 4 роликами	1 шт.	1 290
1700179	STAGE LB 6	Рельс направляющий "L", <b>неоцинкованный</b> .	6 м	35 160
				<b>79 360</b>

**"L" - серия****Комплектующие**

Артикул	Наименование	Описание	Кол-во	Стоимость
1700018	SPEED L	Тележка с 8 роликами "L", до 1700кг.	1 шт.	19 700
1700178	STAGE LB 3	Рельс направляющий "L", <b>неоцинкованный</b> .	3 м	17 580
1700179	STAGE LB 6	Рельс направляющий "L", <b>неоцинкованный</b> .	6 м	35 160
1700019	STAGE LZ 3	Рельс направляющий "L", <b>оцинкованный</b> .	3 м	18 290
1700180	STAGE LZ 6	Рельс направляющий "L", <b>оцинкованный</b> .	6 м	36 580
1700020	RUN L	Ролик концевой "L", без заглушки рельса.	1 шт.	1 590
1700021	LAST L	Улавливатель концевого ролика "L".	1 шт.	1 350
1700024	PILOT LN	Заглушка для рельса "L".	1 шт.	570

**Аксессуары**

Артикул	Наименование	Описание	Кол-во	Стоимость
PLATE KIT C1	PLATE KIT C1	Подставка регулировочная с болтами, комплект для 1 тележки, универсальная для тележек <b>"S"</b> и <b>"M"</b> .	1 шт.	1 390

**Направляющие для створки**

247	247	Скоба направляющая с 2 роликами, <b>30-60 мм</b> .	1 шт.	495
SP-247	SP-247	Скоба направляющая с 2 роликами, <b>0-84 мм</b> .	1 шт.	570
255-220	255-220	Скоба направляющая с 4 роликами.	1 шт.	980
255-350	255-350	Скоба направляющая с 4 роликами.	1 шт.	1 290
256-220	256-220	Скоба направляющая с 4 роликами (с защитой роликов).	1 шт.	2 180
252-200	252-200	Скоба направляющая с 4 роликами для ворот с 2 колоннами.	1 шт.	3 050
230-30	230-30	Ролик из нейлона для направляющей балки, D30.	1 шт.	100
230-40	230-40	Ролик из нейлона для направляющей балки, D40.	1 шт.	130
CG-254	CG-254	Рельс направляющий против раскачивания створки.	3 м	5 250
CG-252	CG-252	Регулируемый ролик для удерживания рельса CG-254.	1 шт.	2 100
CG-32	CG-32	Улавливатель створки с роликами верхний <b>составной (аналог PADDOCK)</b> .	1 шт.	1 440
1700183	FRS 2	Скоба направляющая верхняя с 2 роликами, 0-134 мм.	1 шт.	690
1700184	FRM 2	Скоба направляющая верхняя с 2 роликами, 0-160 мм.	1 шт.	1 160
1700185	GRS 4	Скоба направляющая верхняя с 4 роликами, 0-124 мм.	1 шт.	1 390
1700186	GRM 4	Скоба направляющая верхняя с 4 роликами, 0-160 мм.	1 шт.	2 600
1700006	PARK	Кронштейн 175x88мм с крепежом для LAST S/M, CG-32 и PADDOCK SM/2.	1 шт.	990
1700196	PARK 240	Кронштейн 240x88мм с крепежом для LAST S/M и всех моделей PADDOCK.	1 шт.	1 170
1700022	PARK L	Кронштейн 256x120мм с крепежом для LAST L и всех моделей PADDOCK.	1 шт.	1 690
1700197	PARK L 350	Кронштейн 350x120мм с крепежом для LAST L и всех моделей PADDOCK.	1 шт.	1 870

**Ограничители хода**

200G	200G	Ограничитель хода, крепление "сварка".	1 шт.	290
202 G	202 G	Ограничитель хода, крепление "4 анкера".	1 шт.	440
1700090	ES 50 PN	Ограничитель хода, крепление "4 анкера".	1 шт.	760
202F-A	202F-A	Ограничитель хода с амортизатором, крепление "4 анкера".	1 шт.	3 240
202F-B	202F-B	Ограничитель хода с фиксатором створки, крепление "4 анкера".	1 шт.	2 570
167	167	Ограничитель хода для распашных ворот, под цементирование.	1 шт.	520
168	168	Ограничитель хода для распашных ворот, с анкерами.	1 шт.	880
1700080	END S	Ограничитель хода резиновый, 29x12,5 мм, с винтом.	1 шт.	90
1700081	END M	Ограничитель хода резиновый, 29x24,5 мм, с винтом.	1 шт.	190
1700082	END L	Ограничитель хода резиновый, 39x39 мм, с винтом.	1 шт.	200

**Ручки**

671P	671P	Ручка изогнутая для открывания ворот, диаметр 15.	1 шт.	390
671-G	671-G	Ручка изогнутая большая для открывания ворот, диаметр 15.	1 шт.	400
672-P	672-P	Ручка изогнутая для открывания ворот, диаметр 20.	1 шт.	580
672-G	672-G	Ручка изогнутая большая для открывания ворот, диаметр 25.	1 шт.	650
1700145	MS 40	Ручка утопленная, металлическая, 175x76x22 мм.	1 шт.	390

208	208	Ручка из алюминия, черная.	1 шт.	1 080
211	211	Ручка из алюминия, черная.	1 шт.	390
213	213	Ручка из алюминия, черная.	1 шт.	470

#### Замки

1700053	LOCK L	Замок-крюк, с ответной частью, для откатных ворот без автоматики.	1 шт.	1 990
1700054	DOCK 42	Улавливатель для замка-крюка, ширина 42 мм.	1 шт.	710
1700055	DOCK 52	Улавливатель для замка-крюка, ширина 52 мм.	1 шт.	730
1700056	DOCK 62	Улавливатель для замка-крюка, ширина 62 мм.	1 шт.	760

#### Крышки для колонн

1700063	ROOF 8 B	Квадратная металлическая крышка для колонны, ширина 85мм.	1 шт.	60
165-100	165-100	Квадратная металлическая крышка для колонны, ширина 105мм.	1 шт.	70
1700065	ROOF 12 B	Квадратная металлическая крышка для колонны, ширина 125 мм.	1 шт.	100
165-150	165-150	Квадратная металлическая крышка для колонны, ширина 155мм.	1 шт.	110

#### Зубчатая рейка

262-30x12	262-30x12	Рейка зубчатая (30x12мм) для откатных приводов, без крепежа.	1 м	900
264	264	Крепежный элемент для зубчатой рейки 262 (необходимо 3 шт.).	1 шт.	40
1700057	V/6	Зубчатая рейка полимерная со стальным сердечником, крепление снизу, бесшумная, модуль 4, до 600 кг.	1 м	590

#### Подвесные ворота

Артикул	Наименование	Описание	Кол-во	Стоимость
1700123	2 SAK	Тележка с 2 колесами, M20, подшипниковая (для ворот до 600 кг)	1 шт.	840
1700125	4 SAK	Тележка с 4 колесами, M20, подшипниковая (для ворот до 1000 кг)	1 шт.	1 630
1700208	STRELA 57-3	Рельс направляющий подвесной, оцинкованный	3 м	3 800
1700135	STRELA 57-6	Рельс направляющий подвесной, оцинкованный	6 м	7 600
1700138	DB 57	Кронштейн крепления направляющего рельса, вертикальное крепление (устанавливается НЕ РЕЖЕ 0,7м)	1 шт.	990
1700141	DH 57	Кронштейн крепления направляющего рельса, горизонтальное крепление (устанавливается НЕ РЕЖЕ 0,7м)	1 шт.	990
34G	34G	Пластина поворотная с подшипником для крепления тележки к створке (для створки массой не более 800 кг)	1 шт.	890
36-30	36-30	Пластина нижняя направляющая с роликом из латуни	1 шт.	630

#### Откатные ворота на колесах

Артикул	Наименование	Описание	Кол-во	Стоимость
1700029	WO 824	Колесо, D80, осевое крепление, макс. нагрузка на колесо до 150 кг.	1 шт.	690
1700030	WO 1024	Колесо, D100, осевое крепление, макс. нагрузка на колесо до 300 кг.	1 шт.	1 160
	337 S-100	Колесо, D100, с пластиной крепления, макс. нагрузка на колесо 200 кг.	1 шт.	770
1700039	WSO 824	Колесо, D80, с пластиной крепления, макс. нагрузка на колесо 300 кг.	1 шт.	990
1700041	WSO 1024	Колесо, D100, с пластиной крепления, макс. нагрузка на колесо 300 кг.	1 шт.	1 350
	338 S/ROUNDED D-140	Колесо, D140, с пластиной крепления, макс. нагрузка на колесо 420 кг.	1 шт.	1 660
	339 S/ROUNDED	Сдвоенное колесо, с пластиной крепления, с впрыском масла, D120, макс. нагрузка на сдвоенное колесо 2200 кг.	1 шт.	7 400
287G L-3	287G L-3	Рельс оцинкованный, полукруглое сечение, под цементирование.	3 м	2 350
287G	287G	Рельс оцинкованный, полукруглое сечение, под цементирование.	6 м	4 600
1700205	SOHAJ 3	Рельс оцинкованный, полукруглое сечение, под цементирование.	3 м	2 390
1700163	SOHAJ 6	Рельс оцинкованный, полукруглое сечение, под цементирование.	6 м	4 680
1700204	ROAD 3	Рельс оцинкованный, полукруглое сечение, крепление винтами.	3 м	1 450
1700162	ROAD 6	Рельс оцинкованный, полукруглое сечение, крепление винтами.	6 м	2 760

## Распашные ворота

Артикул	Наименование	Описание	Кол-во	Стоимость
---------	--------------	----------	--------	-----------

### Петли для тяжелых ворот

	85XL	Петля верхняя с подшипником, регулируемая, с пластиной для крепежа створки.	1 шт.	9 450
	87XL	Петля нижняя с подшипником опорная осевая/радиальная, с впрыском масла.	1 шт.	10 930

### Петли для ворот и дверей

	431-120	Петля с 2 крыльями и штифтом 119мм, до 350 кг.	1 шт.	80
	459-180	Петля с 2 крыльями, штифтом и подшипником, до 800 кг.	1 шт.	420
	564-140	Петля в виде капли с штифтом и подшипником 143мм, до 260 кг.	1 шт.	142
	564-180	Петля в виде капли с штифтом и подшипником 180мм, до 330 кг.	1 шт.	310
	197/20.2.4.140	Петля в виде капли с штифтом и подшипником 140мм, до 260 кг.	1 шт.	159
	85G	Петля верхняя с подшипником, двойная регулировка, до 650 кг.	1 шт.	1 800
	86P	Петля верхняя с подшипником, регулируемая, до 200 кг.	1 шт.	1 050
1700112	AB 50 A	Петля-шарнир верхняя подшипниковая, D-50, до 420 кг	1 шт.	1 820
1700110	AB 50 L	Петля нижняя подшипниковая опорная, D-50, до 1200 кг	1 шт.	1 360
	100G	Петля регулируемая, до 200 кг.	1 шт.	310
	100PST-G	Петля со скобкой и пластиной, до 200 кг.	1 шт.	405
	155-M20	Петля с U-образной скобой, регулируемая, M20, до 150 кг.	1 шт.	530
	155-M24	Петля с U-образной скобой, регулируемая, M24, до 225 кг.	1 шт.	680
	161-M20	Петля с U-образной скобой, пластиной и регулируемой гайкой, M20, до 150 кг.	1 шт.	600
	161-M24	Петля с U-образной скобой, пластиной и регулируемой гайкой, M24, до 225 кг.	1 шт.	760
1700093	N H 18	Петля регулируемая с гайкой, 42-68 мм, M18, приваривание	1 шт.	360
1700094	N H 20	Петля регулируемая с гайкой, 44-72 мм, M20, приваривание	1 шт.	400
1700095	N H 24	Петля регулируемая с гайкой, 52-84 мм, M24, приваривание	1 шт.	650
1700100	N HP 18 O	Петля регулируемая с пластиной крепления, 38-62 мм, M18, прикручивание 2 винтами	1 шт.	700
1700223	HP 20 SO	Петля регулируемая с пластиной крепления, 38-62 мм, M20, прикручивание 2 винтами	1 шт.	670
1700103	N HW 18	Петля регулируемая с вкладышем с резьбой, M18	1 шт.	410
1700104	N HW 20	Петля регулируемая с вкладышем с резьбой, M20	1 шт.	490
1700105	N HW 24	HW 24 - петля регулируемая с вкладышем с резьбой, M24	1 шт.	850
1700106	N HL 20	Петля регулируемая удлиненная, 178 мм, M20	1 шт.	580
1700107	N HL 24	Петля регулируемая удлиненная, 208 мм, M24	1 шт.	970
1700187	N HL 20 G	Петля регулируемая с пластиной крепления, 35-140 мм, M20	1 шт.	750
1700188	N HL 24 G	Петля регулируемая с пластиной крепления, 45-150 мм, M24	1 шт.	1 120

### Дополнительные аксессуары

	73-40	Замок в корпусе для калиток и ворот "PRIVATO" (быстрая установка).	1 шт.	3 900
	78	Ответная часть для замка 73-40 "PRIVATO".	1 шт.	1 800
	208	Ручка из алюминия черная.	1 шт.	1 080
	211	Ручка из алюминия черная.	1 шт.	390
	213	Ручка из алюминия черная.	1 шт.	470
	735-300	Засов, 350мм.	1 шт.	300
	735-400	Засов, 450мм.	1 шт.	360

РОЗНИЧНЫЙ ПРАЙС-ЛИСТ

ТУРНИКЕТЫ

Модель	Артикул	Наименование	Описание комплекта поставки	Цена, руб.
	001PSMM01	Турникет-трипод моторизированный высокоинтенсивный STILE ONE	Автоматический турникет из оцинкованной и окрашенной стали, оснащенный платой управления. Автоматическая разблокировка при аварийном отключении электроэнергии.	87 450
	001PSMM02	Турникет-трипод моторизированный высокоинтенсивный STILE ONE с автоматической системой антипаники	Автоматический турникет из оцинкованной и окрашенной стали, оснащенный платой управления. Автоматическая система антипаники с опусканием и подъемом штанг.	106 850
	001PSMMA-A	Светодиодные указатели	Светодиодные указатели, 2 штуки.	2 820
	001PSMMA-B	Кронштейн для настенного монтажа	Стальной кронштейн для настенного монтажа.	2 450
	001PSMMA-C	Каркасная тумба	Каркасная тумба из оцинкованной и окрашенной стали	16 450
	001PSMMA-D	Стойка из профильной трубы	Стойка из профильной трубы из оцинкованной и окрашенной стали	6 600

	001PSBPS07N	Турникет тумбовый электромеханический для эксплуатации в закрытых помещениях	Корпус из нержавеющей стали AISI 304, Встроенный блок управления, Стандартные преграждающие планки с гидравлической доводкой и автоматической разблокировкой при отключении электроэнергии.	129 900
	001PST001	Электронная проходная для карт формата EMM/HID	Корпус из нержавеющей стали AISI 304, Встроенный блок управления с автономным контроллером СКУД, Проксимити-считыватели 125 KHz, Индикатор направления движения, Стандартные преграждающие планки с гидравлической доводкой и автоматической разблокировкой при отключении электроэнергии.	150 000
	001PST002	Турникет тумбовый электромеханический с двусторонним указателем направления движения	Корпус из нержавеющей стали AISI 304, Встроенный блок управления, Индикатор направления движения, Стандартные преграждающие планки с гидравлической доводкой и автоматической разблокировкой при отключении электроэнергии.	143 000
	001PST003	Турникет тумбовый электромеханический с системой защиты от несанкционированного доступа	Корпус из нержавеющей стали AISI 304, Встроенный блок управления, Индикатор направления движения, Система защиты от несанкционированного доступа, Стандартные преграждающие планки с гидравлической доводкой и автоматической разблокировкой при отключении электроэнергии.	188 000
	001PST004	Турникет тумбовый электромеханический с автоматической системой антипаники	Корпус из нержавеющей стали AISI 304, Встроенный блок управления, Индикатор направления движения, Система защиты от несанкционированного доступа, Стержни-барьеры с автоматической системой антипаники, гидравлической доводкой и автоматическим сбросом при отключении электроэнергии.	215 000
	001PSOPSC01	Блок шарнирных створок, оснащенных механической системой антипаники для турникетов без автоматических планок		24 400
	001PSDT	Блок контроля проворота в двух направлениях для подключения стороннего СКУД		2 200

	001PSXV02*	Турникет тумбовый моторизированный высокоинтенсивный*	Корпус из нержавеющей стали AISI 304, Встроенный блок управления, Индикаторы направления движения, Система защиты от несанкционированного доступа, Стержни-барьеры с системой антипаники, электродоводкой и автоматической разблокировкой при отключении электроэнергии.	441 250
	001PSXVK1R* 001PSXVK1L*	Турникет тумбовый моторизированный подготовленный к установке мультисчитывателей высокоинтенсивный левый/правый/двусторонний*	Корпус из нержавеющей стали AISI 304, Встроенный блок управления, Индикаторы направления движения, Система защиты от несанкционированного доступа, Стержни-барьеры с системой антипаники, электродоводкой и автоматической разблокировкой при отключении электроэнергии.	по запросу
	001PSXVA1*	Мультисчитыватель Xvia*	Считыватель сетевой с цветным дисплеем, POE, Форматы носителей: 1D (Barcode), 2D (QR), Mifare, RFID, NFC	по запросу
	001PSXVA2*	Комплект установочный мультисчитывателя на турникет 001PSXV01*	Установочный комплект для левой/правой/двусторонней установки мультисчитывателя, включая провода и источник питания	по запросу
	001PSXVA3*	Колонна для отдельной установки мультисчитывателя*	Колонна из нержавеющей стали AISI 304 с комплектом крепежа мультисчитывателя	по запросу
	CAME CONNECT*	Централизованная система управления и мониторинга, предназначенная для крупных объектов. Интеграция с билетными системами и системами аккредитации*		по запросу

\*данное оборудование и ПО поставляется индивидуально под проект, дистрибьюторские скидки не распространяются



Модель	Артикул	Наименование	Описание комплекта поставки	Цена, руб.
<b>WING 40</b> 	001PSWNG40	Автоматизированный турникет-калитка	Корпус из нержавеющей стали AISI 304, Встроенный блок управления, Светодиодные индикаторы, Электродоводка, определение препятствий, Автоматическая разблокировка при отключении электроэнергии.	150 000
	001PSWLC	Комплект крепления створки	Стальной зажим с уплотнителями для крепления створки из стекла 10 мм	7 900
	009PSWLRU1	Створка до 900 мм из закаленного стекла Optywhite заказная**	Створка до 900 мм с комплектом крепления по индивидуальным размерам и форме	по запросу
	009PSWLRU2	Створка до 900 мм из закаленного стекла Optywhite заказная** с пескоструйной обработкой	Створка до 900 мм с комплектом крепления по индивидуальным размерам и форме матовое или с нанесением рисунка по макету заказчика	по запросу
	001PSWL60	Створка 600 мм из органического стекла	Створка Wing 600 мм поликарбонат, Комплект крепления створки.	18 500
	001PSWL60C	Створка 600 мм из закаленного стекла	Створка Wing 600 мм, закаленное стекло, Комплект крепления створки.	39 000
	001PSWL90	Створка 900 мм из органического стекла	Створка Wing 900 мм поликарбонат, Комплект крепления створки.	22 500
	001PSWL90C	Створка 900 мм из закаленного стекла	Створка Wing 600 мм, закаленное стекло, Комплект крепления створки.	40 500

\*\*срок изготовления заказных створок — 5 рабочих дней



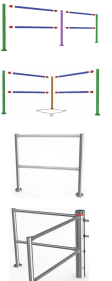

<b>SALOON 40</b> 	001PSSLN40	Автоматизированный турникет-калитка, скорость открытия 1 сек.	Корпус из нержавеющей стали AISI 304, Встроенный блок управления, Светодиодные индикаторы, Электродоводка, определение препятствий, Автоматическая разблокировка при отключении электроэнергии.	82 000
	001PSSL90	Створка 900 мм	Створка 900 мм алюминий, Комплект крепления створки, Информационная вставка с зажимом, Наклейки на информационную вставку.	7 600
	001PSSL120	Створка 1200 мм	Створка 1200 мм алюминий, Комплект крепления створки, Информационная вставка с зажимом, Наклейки на информационную вставку.	8 200
	001PSSA01	Радар активации	Направленный радар для управления турникетом-калиткой, Суппорт крепления, Комплект кабелей для подключения.	13 400
	001PSSA03	Комплект крепления горизонтальных планок ограждений, хром	Набор из 2-х хромированных муфтовых соединений с винтами для крепления горизонтальных планок ограждений 40 мм.	1 450
	001PSSA04	Комплект крепления горизонтальных планок ограждений, нержавеющая сталь	Набор из 2-х муфтовых соединений из нержавеющей стали AISI 304 с винтами для крепления горизонтальных планок ограждений 40 мм.	3 400
	001PSAC004	Коврик чувствительный 1000x3200 для организации проходов для людей с ограниченными возможностями		178 050

<b>GUARDIAN</b> 	001PSGS3	Полноростовой <b>электромеханический</b> роторный турникет для эксплуатации внутри помещений и на открытом воздухе, 1510x1455x2332 ( <b>однопроходной</b> )	Корпус из нержавеющей и оцинкованной окрашенной стали, Планки из трех секторов по <b>120 град.</b> с гидравлической доводкой, Встроенный блок управления, Индикатор направления движения, Светодиодное освещение зоны прохода.	461 000
	001PSGS4	Полноростовой высокоинтенсивный <b>электромеханический</b> роторный турникет для эксплуатации внутри помещений и на открытом воздухе, 1510x1600x2332 ( <b>однопроходной</b> )	Корпус из нержавеющей и оцинкованной окрашенной стали, Планки из четырех секторов по <b>90 град.</b> с гидравлической доводкой, Встроенный блок управления, Индикатор направления движения, Светодиодное освещение зоны прохода.	534 500
	001PSGS4A*	Полноростовой высокоинтенсивный роторный турникет с <b>сервопозиционным электроприводом</b> для эксплуатации внутри помещений и на открытом воздухе, 1510x1600x2332 ( <b>однопроходной</b> )*	Корпус из нержавеющей и оцинкованной окрашенной стали, Планки из четырех секторов по <b>90 град.</b> с сервопозиционным электроприводом, Встроенный блок управления, Индикатор направления движения, Светодиодное освещение зоны прохода.	892 000
	001PSGD3	Сдвоенный полноростовой <b>электромеханический</b> роторный турникет для эксплуатации внутри помещений и на открытом воздухе, 2260x1455x2332 ( <b>двухпроходной</b> )	Корпус из нержавеющей и оцинкованной окрашенной стали, Планки из трех секторов по <b>120 град.</b> с гидравлической доводкой, Встроенный блок управления, Индикатор направления движения, Светодиодное освещение зоны прохода.	749 000
	001PSGD4	Сдвоенный полноростовой высокоинтенсивный <b>электромеханический</b> роторный турникет для эксплуатации внутри помещений и на открытом воздухе, 2260x1600x2332 ( <b>двухпроходной</b> )	Корпус из нержавеющей и оцинкованной окрашенной стали, Планки из четырех секторов по <b>90 град.</b> с гидравлической доводкой, Встроенный блок управления, Индикатор направления движения, Светодиодное освещение зоны прохода.	1 020 100
	001PSGD4A	Сдвоенный полноростовой высокоинтенсивный роторный турникет с <b>сервопозиционным электроприводом</b> для эксплуатации внутри помещений и на открытом воздухе, 2260x1600x2332 ( <b>двухпроходной</b> )*	Корпус из нержавеющей и оцинкованной окрашенной стали, Планки из четырех секторов по <b>90 град.</b> с сервопозиционным электроприводом, Встроенный блок управления, Индикатор направления движения, Светодиодное освещение зоны прохода.	1 703 600
	001PSSGS4A*	Полноростовая автоматическая калитка с сервопозиционным электроприводом для обслуживания инвалидов во входной зоне, для эксплуатации внутри помещений и на открытом воздухе, 1510x2332*	Корпус из нержавеющей и оцинкованной окрашенной стали, Створка с сервопозиционным электроприводом, Встроенный блок управления, Индикатор направления движения, Светодиодное освещение зоны прохода.	по запросу

\*данное оборудование поставляется индивидуально под проект, дистрибьюторские скидки не распространяются

ОГРАЖДЕНИЯ И ФОРМИРОВАТЕЛИ ПРОХОДА				
<b>ОГРАЖДЕНИЯ</b> 	001PSTRVX	Стойка с крепежным фланцем и накладкой из нержавеющей стали AISI 304. H=1000 мм. Без отверстий.		6 200
	001PSTRVX2F	Стойка с крепежным фланцем и накладкой из нержавеющей стали AISI 304. H=1000 мм. С 2 отверстиями.		6 200
	001PSTRVX4F90	Стойка с крепежным фланцем и накладкой из нержавеющей стали AISI 304. H=1000 мм. С отверстиями 2+2 под углом 90 град.		6 200
	001PSTRVX4F180	Стойка с крепежным фланцем и накладкой из нержавеющей стали AISI 304. H=1000 мм. С отверстиями 2+2 под углом 180 град.		6 200
	001PSTRVX6F	Стойка с крепежным фланцем и накладкой из нержавеющей стали AISI 304. H=1000 мм. С 6 отверстиями.		6 200
	001PSTRVX8F	Стойка с крепежным фланцем и накладкой из нержавеющей стали AISI 304. H=1000 мм. С 8 отверстиями.		6 200
	001PSTRT050	Горизонтальная перекладина для ограждений из нержавеющей стали AISI 304. D=40 мм. Длина 500 мм.		800
	001PSTRT100	Горизонтальная перекладина для ограждений из нержавеющей стали AISI 304. D=40 мм. Длина 1000 мм.		2 250
	001PSTRT150	Горизонтальная перекладина для ограждений из нержавеющей стали AISI 304. D=40 мм. Длина 1500 мм.		2 700
	001PSTRT200	Горизонтальная перекладина для ограждений из нержавеющей стали AISI 304. D=40 мм. Длина 2000 мм.		3 150



Модель	Артикул	Наименование и описание комплекта поставки	Цена, руб.
<b>ОГРАЖДЕНИЯ</b>    	001PSTRM001	Соединительные муфты (пара) хром с крепежными деталями для крепления горизонтальных планок ограждений 40 мм.	<b>625</b>
	001PSTRM003	Соединительные муфты (пара) из нержавеющей стали AISI 304 с крепежными деталями для крепления горизонтальных планок ограждений 40 мм.	<b>2 450</b>
	001PSTRM004	Соединительные муфты (пара) для крепления к стене из нержавеющей стали AISI 304 с крепежными деталями для крепления горизонтальных планок ограждений 40 мм.	<b>1 800</b>
	001PSOPGO1	Ограждение из нержавеющей стали со стойкой H=1000мм и металлическим фланцем (Ф-образный формирователь прохода)	<b>11 900</b>
	001PSTRFPEN	Ограждение из нержавеющей стали H=900мм без щита из поликарбоната (П-образный формирователь прохода)	<b>16 900</b>
	001PSTRSFPL	Щит прозрачный из поликарбоната, толщ.6мм, 800x750 (PSTRSFPL60875)	<b>9 800</b>
	001PSUS120S	Створка антипаника для стационарных ограждений из нержавеющей стали AISI 304 левая	<b>49 000</b>
	001PSUS120D	Створка антипаника для стационарных ограждений из нержавеющей стали AISI 304 правая	<b>49 000</b>
	001PSBPCWA	Калитка 900 мм механическая, с доводчиком, замком, крепежным фланцем и накладкой из нержавеющей стали AISI 304. H=1000 мм. Левая.	<b>29 000</b>
	001PSBPCWOA	Калитка 900 мм механическая, с доводчиком, замком, крепежным фланцем и накладкой из нержавеющей стали AISI 304. H=1000 мм. Правая.	<b>29 000</b>
	001PSBPOOA	Калитка 900 мм механическая, с доводчиком, замком, крепежным фланцем и накладкой из нержавеющей стали AISI 304. H=1000 мм. Двусторонняя.	<b>29 000</b>

## РОЗНИЧНЫЙ ПРАЙС-ЛИСТ

### ОБОРУДОВАНИЕ И АКСЕССУАРЫ ДЛЯ РАЗДВИЖНЫХ ДВЕРЕЙ

#### АВТОМАТИЧЕСКИЙ ПРИВОД ДЛЯ РАЗДВИЖНЫХ ДВЕРЕЙ

Артикул	Предельный вес створок	Розница, руб.
001MSIPARIO	(100+100) кг	54 390

#### НЕОБХОДИМЫЕ АКСЕССУАРЫ

Артикул	Наименование	Длина мм	Розница, руб.
001SIPT68SET 2,45	Профиль алюминиевый несущий для 001MSIPARIO	2450	9 740
001SIPC68SET 2,45	Крышка несущего профиля для 001MSIPARIO	2450	5 930
001SIPP68SET 2,45	Профиль крепления к стене несущего профиля	2450	1 930
001SIPT68SET 3,42	Профиль алюминиевый несущий для 001MSIPARIO	3420	13 730
001SIPC68SET 3,42	Крышка несущего профиля для 001MSIPARIO	3420	8 290
001SIPP68SET 3,42	Профиль крепления к стене несущего профиля	3420	2 660
001SIPT68SET 4,4	Профиль алюминиевый несущий для 001MSIPARIO	4400	17 600
001SIPC68SET 4,4	Крышка несущего профиля для 001MSIPARIO	4400	10 650
001SIPP68SET 4,4	Профиль крепления к стене несущего профиля	4400	3 450
001SIPT68SET	Профиль алюминиевый несущий для 001MSIPARIO	6850	27 460
001SIPC68SET	Крышка несущего профиля для 001MSIPARIO	6850	16 640
001SIPP68SET	Профиль крепления к стене несущего профиля	6850	5 260

#### НЕОБХОДИМЫЕ АКСЕССУАРЫ

Артикул	Наименование	Ед.изм.	Розница, руб. с НДС
001SIPA16	Тележки подвеса роликовые для MSIPARIO с замком ремня 2шт.	к-т	7 920
001SIPTL	Крышки боковые несущего профиля 2 шт.	к-т	4 900
001SIPA17	Ремень зубчатый (кратное 5 пог.м.)	1 пог.метр	910
001SIPA18	Пылезащитный профиль (кратное 0,5 пог.м.)	1 пог.метр	360
001SIPA19	Уплотнитель (кратное 0,5 пог.м.)	1 пог.метр	300

#### ДОПОЛНИТЕЛЬНЫЕ АКСЕССУАРЫ

Артикул	Наименование	Ед.изм.	Розница, руб.
001MR8106	СВЧ радар, однонаправленный	шт.	14 700
001MR8107	СВЧ радар, двунаправленный	шт.	8 690
001SIPA03	Программатор режимов работы проводной	шт.	8 950
001SIPA04	Программатор режимов работы беспроводной	шт.	4 477
001SIPA14	Кронштейн крепления к стене для 001SIPA04	шт.	424
001SIPA05	Плата радиоканала для 001SIPA04	шт.	1 755
001SIPA01	Система резервного питания для MSIPARIO (без аккумуляторов)	шт.	7 018
001SIPA02	Замок электрический с разблокировкой (поставляется в комплекте с 001MSIPARIO)	шт.	7 805
001SIPA07	Дополнительная тросовая разблокировка	шт.	1 390
001MP8030	Коврик контактный 800x300 мм.	шт.	5 990
001MP8060	Коврик контактный 800x600 мм.	шт.	7 560
001MR8334	ИК радар безопасности ширина - 340 мм	шт.	26 560
001SIPA09	Фотоэлементы безопасности (две линии приемник-передатчик)	к-т	7 865
001SIPA08	Фотоэлементы безопасности (одна линия приемник-передатчик)	к-т	5 748
001SIPA06	Плата CLOCK	шт.	1 390

## РОЗНИЧНЫЙ ПРАЙС-ЛИСТ

### ОБОРУДОВАНИЕ И АКСЕССУАРЫ ДЛЯ РАЗДВИЖНЫХ И РАСПАШНЫХ ДВЕРЕЙ

#### АВТОМАТИЧЕСКИЙ ПРИВОД ДЛЯ РАЗДВИЖНЫХ ДВЕРЕЙ

Артикул	вес створок	Розница, руб.
001MPCORSA	(75+75) кг	44 830
001MRODEO	(125+125) кг	56 080

#### АВТОМАТИЧЕСКИЙ ПРИВОД ДЛЯ РАСПАШНЫХ ДВЕРЕЙ

Артикул	Предельный вес створки	Ширина прохода	Розница, руб.
001PB1100	до 250 кг	до 1200 мм	46 100
001PB2100	до 250+250 кг	до 2400 мм	80 950

#### НЕСУЩИЙ КОРОБ, КРЫШКИ НЕСУЩЕГО КОРОБА, ЗУБЧАТЫЙ РЕМЕНЬ

Артикул	Наименование	Длина мм	Розница, руб.
001PLCD 2,42	Алюминиевый профиль с нейлоновым рельсом для Corsa/Rodeo	2420	7 570
001LC00 2,42	Крышка профиля для Corsa/Rodeo	2420	4 520
001PLCD 3,42	Алюминиевый профиль с нейлоновым рельсом для Corsa/Rodeo	3420	10 800
001LC00 3,4	Крышка профиля для Corsa/Rodeo	3420	6 440
001PLCD 4,42	Алюминиевый профиль с нейлоновым рельсом для Corsa/Rodeo	4420	14 400
001LC00 4,42	Крышка профиля для Corsa/Rodeo	4420	8 590
001PLCD1SET	Алюминиевый профиль с нейлоновым рельсом для Corsa/Rodeo	6850	21 600
001LC00SET	Крышка профиля для Corsa/Rodeo	6850	12 880
001MCI30SET	Ремень зубчатый (цена за 1 пог. м) кратное 5 пог.м.		890
001MA965SET	Шумоизоляция крышки несущего профиля (цена за 1 пог. м)		80

#### НЕОБХОДИМЫЕ АКСЕССУАРЫ ДЛЯ ПРИВОДОВ РАСПАШНЫХ ДВЕРЕЙ

Артикул	Наименование	Розница, руб.
001PB1001	Рычаг для открывания створки вовнутрь	5 680
001PB1002	Рычаг для открывания створки наружу	7 200
001PF2100	Короб алюминиевый для 001PB2100 2,4 м (поставляется всегда в комплекте с 001PB2100)	21 120

#### НЕОБХОДИМЫЕ АКСЕССУАРЫ ДЛЯ ПРИВОДОВ РАЗДВИЖНЫХ ДВЕРЕЙ

Артикул	Наименование	Розница, руб.
001P4770	Тележка подвеса роликовая для MPCORSA 75 кг. (к-т 2 шт)	4 410
001P4771	Тележка подвеса роликовая для MRODEO 125 кг. (к-т 2 шт)	6 710
001MP650SET	Жгут многожильный (цена за 1 пог. м)	190
001LTC	Крышки боковые несущего профиля	1 090
001MF9011	Фотоэлементы безопасности (одна линия приемник-передатчик)	5 140
001MR8106	СВЧ радар, однонаправленный	14 700
001MR8107	СВЧ радар, двунаправленный	8 690
001MRT001	Пульт управления для MR8104/8105	2 360
001MA7041	Программатор режимов работы	2 720
001MA7034	Система резервного питания для PB1100	8 590
001MA7036	Система резервного питания для MPCORSA/MRODEO (без аккумуляторов)	2 360
001MA7012	Электрический замок для Corsa / Rodeo	6 950
001MP8030	Коврик контактный 800x300 мм.	5 990
001MP8060	Коврик контактный 800x600 мм.	7 560
001MR8534	ИК радар безопасности ширина - 340 мм	26 560

## РОЗНИЧНЫЙ ПРАЙС-ЛИСТ

### КОМПЛЕКТЫ АВТОМАТИКИ ДЛЯ РАЗДВИЖНЫХ И РАСПАШНЫХ ДВЕРЕЙ

#### ДЛЯ РАЗДВИЖНЫХ АВТОМАТИЧЕСКИХ ДВЕРЕЙ

<b>Комплект CORSA*. Вес 2-х створок до 150 кг.</b>	<b>Розница, руб.</b>
Ширина проема дверей до 1700 мм	<b>84 680</b>
Ширина проема дверей до 2200 мм	<b>90 700</b>
Ширина проема дверей до 3000 мм	<b>107 100</b>

<b>Комплект RODEO*. Вес 2-х створок до 250 кг.</b>	<b>Розница, руб.</b>
Ширина проема дверей до 1700 мм	<b>100 530</b>
Ширина проема дверей до 2200 мм	<b>106 550</b>
Ширина проема дверей до 3000 мм	<b>122 950</b>

#### ДЛЯ РАСПАШНЫХ АВТОМАТИЧЕСКИХ ДВЕРЕЙ

<b>Комплект FLY. Вес створки до 250 кг.</b>	<b>Розница, руб.</b>
Состав:	<b>54 511</b>
Привод FLY (001PB1100)	
Рычаг открывания во внутрь (001PB1001)	
Программатор режимов работы (001MA7041)	

#### ДОПОЛНИТЕЛЬНАЯ КОМПЛЕКТАЦИЯ

<b>001MF9011</b>	Фотоэлементы безопасности (одна линия приемник-передатчик)	<b>5 140</b>
<b>001MR8106</b>	СВЧ радар, однонаправленный	<b>14 700</b>
<b>001MR8107</b>	СВЧ радар, двунаправленный	<b>8 690</b>
<b>001MA7034</b>	Система резервного питания для PB1100	<b>8 590</b>
<b>001MA7036</b>	Система резервного питания для MCORSA/MRODEO (без аккумуляторов)	<b>2 360</b>
<b>001MA7012</b>	Электрический замок для Corsa / Rodeo	<b>6 950</b>
<b>001MP8030</b>	Коврик контактный 800x300 мм.	<b>5 990</b>
<b>001MP8060</b>	Коврик контактный 800x600 мм.	<b>7 560</b>

**Каждый комплект автоматики для раздвижных двустворчатых дверей включает в себя:**

1. Автоматическую систему для раздвижных дверей (001MCORSA/001MRODEO)
2. Тележку подвеса роликовую (4 шт.)
3. Зубчатый ремень
4. Алюминиевый профиль с нейлоновым рельсом для Corsa/Rodeo
5. Крышку профиля для Corsa/Rodeo
6. Крышки боковые несущего профиля
7. Жгут многожильный
8. Программатор режимов работы
9. Шумоизоляция крышки несущего профиля

## РОЗНИЧНЫЙ ПРАЙС-ЛИСТ

### АЛЮМИНИЕВЫЕ ПРОФИЛИ ДЛЯ РАЗДВИЖНЫХ ДВЕРЕЙ

#### СЕРИЯ S20

Артикул	Наименование	Розница, руб.
MAL199*	Профиль вертикальный окантовочный для подвижных и фиксированных створок, м.	509
MAL200*	Профиль окантовочный для крепления неподвижных створок в проеме, м.	567
MAL201	Уплотнитель резиновый боковой на край подвижной и фиксированной створки, м.	189
MAL202*	Уплотнитель резиновый центральный для подвижных створок, м.	189
MAL203*	Профиль верхний подвесной подвижной створки, м.	1712
MAL204*	Профиль вертикальный для фотоэлементов, м.	825
MAM612*	Профиль горизонтальный для подвижной и фиксированной створки, м.	1397
MAF001	Набор для сборки 1 фиксированной створки, шт.	441
MAM001	Набор для сборки 1 подвижной створки, шт.	1969

#### СЕРИЯ S40

Артикул	Наименование	Розница, руб.
MAL223**	Уплотнитель резиновый боковой, м.	189
MAL224**	Уплотнитель резиновый центральный, м.	508
MAL225*	Профиль окантовочный для крепления фиксированных створок, м.	889
MAL226*	Профиль окантовочный для крепления подвижных и фиксированных створок, м.	1145
MAL227*	Профиль нижний горизонтальный для подвижной створки, м.	1838
MAL228*	Профиль нижний для крепления и выравнивания фиксированной створки, м.	698
MAL229*	Профиль замковый с системой аварийной разблокировки, м.	315
MAL230*	Крышка для вертикального профиля, м.	378
MAL231*	Штапик, м.	252
MAM002	Профиль верхний подвижной створки с системой "Антипаника", шт.	762
MAM003	Набор для крепления дверного полотна к тележке, шт.	635
MAM613*	Профиль подвесной, м.	1271
MAM699*	Профиль нижний направляющий, м.	571
MAF002	Планка для сборки неподвижной створки, шт.	635
MAF003	Профиль с винтами для крепления неподвижной створки вверх и вниз, шт.	1016
MAMF01	Набор саморезов для сборки 1 створки, шт.	444
MAMF02	Уголок с винтами для соединения профилей, шт.	476
MAMF03	Уголок для сборки внешней окантовки, шт.	698

#### УПЛОТНИТЕЛИ ДЛЯ СТЕКЛА

Артикул	Наименование	Розница, руб.
P3	Уплотнитель для стекла (толщина 3 мм), м.	69
P4	Уплотнитель для стекла (толщина 4 мм), м.	76
P5	Уплотнитель для стекла (толщина 5 мм), м.	88
P6	Уплотнитель для стекла (толщина 6 мм), м.	113
P7	Уплотнитель для стекла (толщина 7 мм), м.	189

\* - поставляется кусками по 2,5 и 5 метров. Цена указана за 1 пог. метр

\*\* - поставляется кусками по 3 метра. Цена указана за 1 пог. метр

## РОЗНИЧНЫЙ ПРАЙС-ЛИСТ

### КОМПЛЕКТЫ АЛЮМИНИЕВЫХ ПРОФИЛЕЙ ДЛЯ ИЗГОТОВЛЕНИЯ РАЗДВИЖНЫХ ДВЕРЕЙ

#### ДЛЯ ОДНОСТВОРЧАТОЙ РАЗДВИЖНОЙ ДВЕРИ

Наименование	Розница, руб.
Комплект профилей S20 для проема до W1200xH2500*	16 907
Комплект профилей S20 для проема до W1200xH2500* с дополнительным уплотнителем	23 043
Комплект профилей S20 для проема до W1200xH2500* с дополнительным уплотнителем и профилем для фотоэлементов	27 168
Комплект профилей S40 для проема W1200xH2400*	33 706
Комплект профилей S40 для проема W1200xH2400* с дополнительным уплотнителем	46 305

#### ДЛЯ ДВУСТВОРЧАТЫХ РАЗДВИЖНЫХ ДВЕРЕЙ

Комплект профилей S20 для проема до W2500xH2500*	20 971
Комплект профилей S20 для проема до W2500xH2500* с дополнительным уплотнителем	30 553
Комплект профилей S20 для проема до W2500xH2500* с дополнительным уплотнителем и профилем для фотоэлементов	34 678
Комплект профилей S40 для проема W2400xH2400*	40 241
Комплект профилей S40 для проема W2400xH2400* с дополнительным уплотнителем	51 706

#### ДЛЯ ОДНОЙ ПОДВИЖНОЙ И ОДНОЙ НЕПОДВИЖНОЙ СТВОРКИ

Комплект профилей S20 для проема до W2500xH2500* с дополнительным уплотнителем	30 806
Комплект профилей S20 для проема до W2500xH2500* с дополнительным уплотнителем и профилем для фотоэлементов	34 931
Комплект профилей S40 для проема W2400xH2400*	60 943

#### ДЛЯ ДВУХ ПОДВИЖНЫХ И ДВУХ НЕПОДВИЖНЫХ СТВОРОК

Комплект профилей S20 для проема до W5000xH2500* с дополнительным уплотнителем	46 080
Комплект профилей S20 для проема до W5000xH2500* с дополнительным уплотнителем и профилем для фотоэлементов	50 205
Комплект профилей S40 для проема W4800xH2400*	86 306

\* Под стекло толщиной 8 мм.

#### СИСТЕМА "АНТИПАНИКА"

001MI6010	Комплект системы для 1 подвижной створки шириной до 1100 мм	19 720
001MI6110	Комплект системы для 1 подвижной створки шириной до 1500 мм	29 460
001MI6020	Комплект системы для 2 подвижных створок шириной до 1100 мм	48 580
001MI6120	Комплект системы для 2 подвижных створок шириной до 1500 мм	50 000
001MI6030	Комплект системы для 1 подвижной и 1 фиксированной створки шириной до 1100 мм	35 630
001MI6130	Комплект системы для 1 подвижной и 1 фиксированной створки шириной до 1500 мм	36 540
001MI6040	Комплект системы для 2 подвижных и 2 фиксированных створок шириной до 1100 мм	68 365
001MI6140	Комплект системы для 2 подвижных и 2 фиксированных створок шириной до 1500 мм	70 360

## РОЗНИЧНЫЙ ПРАЙС-ЛИСТ

### КОМПЛЕКТЫ АЛЮМИНИЕВЫХ ПРОФИЛЕЙ ДЛЯ АВТОМАТИЗАЦИИ СУЩЕСТВУЮЩИХ СТВОРОК

#### ДЛЯ ПОДВЕСКИ СТВОРОК ИЗ СТЕКЛА\*

Наименование	Розница, руб.
Ширина проема до 2000 мм	10 000

#### Комплект профилей включает в себя:

001MA7570	Профили для подвески створок из закаленного стекла толщиной 10 мм с кронштейнами для фиксации к тележкам и нижними направляющими, 1 шт.
001MAM600	Накладка центральная нейтральная для подвижных створок, 6 м.

#### ДЛЯ ПОДВЕСКИ СТВОРОК ИЗ ЛЮБЫХ ДРУГИХ МАТЕРИАЛОВ\*\*

Ширина проема до 2500 мм	5 875
--------------------------	-------

#### Комплект профилей включает в себя:

001MAM613	Профиль подвесной, 2,5 м.
001MAM699	Профиль нижний направляющий, 2,5 м.
001MAM003	Набор аксессуаров для крепления дверного полотна к устройству скольжения (нужно 2 шт.)

## Розничный прайс-лист

Цены указаны в Евро

Артикул	Описание	Кол-во	Стоимость
<b>Модель G6, серия Cylinder, гидравлические, встроенные</b>			
	<b>Комплект на базе блокиратора D=200 мм, H=750 мм</b>		
ВНЕCLPE75	Блокиратор автоматический гидравлический со встроеной помпой, модель G6, серия CYLINDER, D=200, H=750	1 шт.	3 945
ВОСОFE959	Монтажное основание для блокиратора D=200, H=750	1 шт.	218
RCBLC	Нагревательный кабель	1 шт.	62
RKCBLC3	Комплект соединительный(для обогревающего кабеля, гидравлического шланга, электрического кабеля)	1 шт.	322
CC0U200HIB54	Блок управления для блокиратора со встроеной помпой, для 1 или 2 блокираторов	1 шт.	422
<b>Итого</b>			<b>4 969</b>
	<b>Комплект на базе блокиратора D=250 мм, H=750 мм</b>		
ВНЕCLPF75	Блокиратор автоматический гидравлический со встроеной помпой, модель G6, серия CYLINDER, D=250, H=750	1 шт.	5 033
ВОСОFF954	Монтажное основание для блокиратора D=250, H=750	1 шт.	225
RCBLC	Нагревательный кабель	1 шт.	62
RKCBLC3	Комплект соединительный(для обогревающего кабеля, гидравлического шланга, электрического кабеля)	1 шт.	322
CC0U200HIB54	Блок управления для блокиратора со встроеной помпой, для 1 или 2 блокираторов	1 шт.	422
<b>Итого</b>			<b>6 064</b>
	<b>Опции</b>		
COU2002AHIB	Плата дополнительная для второго въезда без устройства управления для карты U200	1 шт.	313
KITBEANE10M	Комплект соединительный между блокиратором со встроеной помпой и блоком управления, максимальное расстояние от блокиратора до блока управления 10 м	1 шт.	150
KITBEANE25M	Комплект соединительный между блокиратором со встроеной помпой и блоком управления, максимальное расстояние от блокиратора до блока управления 25 м	1 шт.	367
KITBEANE50M	Комплект соединительный между блокиратором со встроеной помпой и блоком управления, максимальное расстояние от блокиратора до блока управления 50 м	1 шт.	748
ВОНЕЕVOE75-NEG02	Клапан безопасности для блокиратора диаметром 200 мм	1 шт.	367
ВОНЕЕVOF75-NEG02	Клапан безопасности для блокиратора диаметром 250 мм	1 шт.	408
COU200ECSC	Схема логическая, контролируемый въезд и выезд	1 шт.	530
COU200ECSA	Схема логическая, контролируемый въезд и автоматический выезд	1 шт.	885



Артикул	Описание	Кол-во	Стоимость
<b>Модель G6EVO, серия Cylinder, гидравлические, встроенные</b>			
<b>Комплект на базе блокиратора D=200 мм, H=750 мм</b>			
BHEEVOE75	Блокиратор автоматический гидравлический со встроеной помпой, модель G6EVO, серия CYLINDER, D=200, H=750	1 шт.	4 080
BOCOFE959C	Монтажное основание для блокиратора D=200, H=750	1 шт.	380
BOEVOHE75-CLP	Окрашенный кожух, диаметр 200мм	1 шт.	272
BOEVOSE-CL	Кольцо светодиодное, диаметр 200мм, красное	1 шт.	340
BOEVOCE-AV	Крышка верхняя металлическая с потайными болтами, серая, диаметр 200мм	1 шт.	340
RCBLC	Нагревательный кабель	1 шт.	62
RKCBLC3	Комплект соединительный (для обогревающего кабеля, гидравлического шланга, электрического кабеля)	1 шт.	322
CC0U200HIB54	Блок управления для блокиратора со встроеной помпой, для 1 или 2 блокираторов	1 шт.	422
<b>Итого</b>			<b>6 218</b>
<b>Комплект на базе блокиратора D=250 мм, H=750 мм</b>			
BHEEVOF75	Блокиратор автоматический гидравлический со встроеной помпой, модель G6EVO, серия CYLINDER, D=250, H=750	1 шт.	5 033
BOCOFF954C	Монтажное основание для блокиратора D=250, H=750	1 шт.	463
BOEVOHF75-CLP	Окрашенный кожух, диаметр 250мм	1 шт.	408
BOEVOSF-CL	Кольцо светодиодное, диаметр 250мм, красное	1 шт.	367
BOEVOCF-AV	Крышка верхняя металлическая с потайными болтами, серая, диаметр 250мм	1 шт.	313
RCBLC	Нагревательный кабель	1 шт.	62
RKCBLC3	Комплект соединительный (для обогревающего кабеля, гидравлического шланга, электрического кабеля)	1 шт.	322
CC0U200HIB54	Блок управления для блокиратора со встроеной помпой, для 1 или 2 блокираторов	1 шт.	422
<b>Итого</b>			<b>7 390</b>
<b>Опции</b>			
BOHEEVOE75-NEG02	Клапан безопасности для блокиратора диаметром 200 мм	1 шт.	367
BOHEEVOF75-NEG02	Клапан безопасности для блокиратора диаметром 250 мм	1 шт.	408
KITBEANE10M	Комплект соединительный между блокиратором со встроеной помпой и блоком управления, максимальное расстояние от блокиратора до блока управления 10 м	1 шт.	150
KITBEANE25M	Комплект соединительный между блокиратором со встроеной помпой и блоком управления, максимальное расстояние от блокиратора до блока управления 25 м	1 шт.	367
KITBEANE50M	Комплект соединительный между блокиратором со встроеной помпой и блоком управления, максимальное расстояние от блокиратора до блока управления 50 м	1 шт.	748
COU2002AHIB	Плата дополнительная для второго въезда без устройства управления для карты U200	1 шт.	313
COU200ECSC	Схема логическая, контролируемый въезд и выезд	1 шт.	530
COU200ECSA	Схема логическая, контролируемый въезд и автоматический выезд	1 шт.	885

Артикул	Описание	Кол-во	Стоимость
<b>Модель G6, серия Cylinder, пневматические</b>			
<b>Комплект на базе блокиратора D=200 мм, H=500 мм</b>			
BPCLPE50	Блокиратор автоматический пневматический модель G6 , серия CYLINDER, D=200, H=500 ,сопротивление воздействию Дж 5000, вес 87 кг	1 шт.	2 653
BOCOFE664	Монтажное основание для блокиратора D=200, H=500	1 шт.	150
CC21U200P	Центр технический, размеры600x600x250, 1 проезд, карта U200, для пневматических блокираторов, интенсивное движение,изоляция, вентиляция	1 шт.	3 130
BOCGF50	Устройство нагревательное для автоматического блокиратора 24V 50W (применяется при диаметре блокиратора 120мм и 200мм)	1 шт.	400
<b>Итого</b>			<b>6 333</b>
<b>Комплект на базе блокиратора D=250 мм, H=500 мм</b>			
BPCLPF50	Блокиратор автоматический пневматический , модель G6, серии CYLINDER, D=250, H=500, сопротивление воздействию Дж 9000, вес 113 кг	1 шт.	3 346
BOCOFF671	Монтажное основание для блокиратора D=250, H=500	1 шт.	177
CC21U200P	Центр технический, размеры600x600, 1 проезд, карта U200, для пневматических блокираторов, интенсивное движение	1 шт.	3 130
BOCGF75	Устройство нагревательное для автоматического блокиратора 24V 50W (применяется при диаметре блокиратора 250мм)	1 шт.	415
<b>Итого</b>			<b>7 068</b>
<b>Комплект на базе блокиратора D=250 мм, H=750 мм</b>			
BPCLPF75	Блокиратор автоматический пневматический , модель G6, серии CYLINDER, D=250, H=750, сопротивление воздействию Дж 9000, вес 149 кг	1 шт.	3 809
BOCOFF954	Монтажное основание для блокиратора D=250, H=750	1 шт.	225
CC1U200P	Центр технический, размеры600x600, 1 проезд, карта U200, для пневматических блокираторов, интенсивное движение	1 шт.	3 130
BOCGF75	Устройство нагревательное для автоматического блокиратора 24V 50W (применяется при диаметре блокиратора 250мм)	1 шт.	415
<b>Итого</b>			<b>7 579</b>
<b>Опции</b>			
BOTR160	Трансформатор для нагревателя блокиратора (для технического микроцентра), кол-во блокираторов=2 или 3, 160 VA	1 шт.	367
BOTR90	Трансформатор для нагревателя блокиратора, для 1 блокиратора, 90Va	1 шт.	258
KITBEA25G	Комплект соединительный для пневматических блокираторов (в комплект входит: гибкий шланг + кабель + 2 L-образных соединения и одно T-образное соединение ,25 м	1 шт.	204
KITBEA50G	Комплект соединительный для пневматических блокираторов (в комплект входит: гибкий шланг + кабель + 2 L-образных соединения и одно T-образное соединение , 50 м	1 шт.	380
COU2002A	Плата дополнительная для второго въезда без устройства управления для карты U200	1 шт.	118
COС1D1	Детектор двухканальный для контура безопасности	1 шт.	525
CC41U200P15	Центр технический, размеры 1000x800x400, 1 карта U200, компрессор на 15 литров	1 шт.	6 121

Артикул	Описание	Кол-во	Стоимость
COU200ECSC	Схема логическая, контролируемый въезд и выезд	1 шт.	530
COU200ECSA	Схема логическая, контролируемый въезд и автоматический выезд	1 шт.	885
<b>Модель G6, серия Cylinder, механические</b>			
BMCLPE50	Блокиратор механический D=200, H=500, модель G6, серия CYLINDER	1 шт.	2 430
BOCOFE664	Монтажное основание для блокиратора D=200, H=500	1 шт.	150
BMCLPE75	Блокиратор механический D=200, H=750, модель G6, серия CYLINDER	1 шт.	2 930
BOCOFE959	Монтажное основание для блокиратора D=200, H=750	1 шт.	218
BMCLPF50	Блокиратор механический D=250, H=500, модель G6, серия CYLINDER	1 шт.	3 315
BOCOFF671	Монтажное основание для блокиратора D=250, H=500	1 шт.	177
BMCLPF75	Блокиратор механический D=250, H=750, модель G6, серия CYLINDER	1 шт.	3 645
BOCOFF954	Монтажное основание для блокиратора D=250, H=750	1 шт.	225
<b>Модель G6, серия Cylinder, ручной</b>			
BMMCLPE50	Блокиратор ручной D=200, H=500, модель G6, серия CYLINDER	1 шт.	1 500
BOCOFE664	Монтажное основание для блокиратора D=200, H=500	1 шт.	150
BMMCLPE60	Блокиратор ручной D=200, H=600 модель G6, серия CYLINDER	1 шт.	1 500
BOCOFE60M	Монтажное основание для блокиратора D=200, H=600	1 шт.	177
BMMCLPF50	Блокиратор ручной D=250, H=500, модель G6, серия CYLINDER	1 шт.	1 644
BOCOFF671	Монтажное основание для блокиратора D=250, H=500	1 шт.	177
BMMCLPF60	Блокиратор ручной D=250, H=600, модель G6, серия CYLINDER	1 шт.	1 644
BOCOFF60M	Монтажное основание для блокиратора D=250, H=600	1 шт.	218
<b>Модель G6, серия Cylinder, съёмные</b>			
BACLPE50G	Блокиратор съёмный D=200, H=500	1 шт.	357
BACLPF50G	Блокиратор съёмный D=250, H=500	1 шт.	486
BOCLESL11	Ключ для убирающихся блокираторов и столбов, треугольник 11мм	1 шт.	30
VOFIXCOFV10	Крышка для системы Fixator®, новая версия 2010 г , Ral 7043	1 шт.	55
VOFIXP11SV10	Система Fixator® с размыкающим механизмом, ключом, без крышки, треугольник 11 мм, новая версия 2010 г , Ral 7043	1 шт.	293
<b>Модель Luxor, пневматические</b>			
	<b>Комплект на базе блокиратора D=200 мм, H=600 мм</b>		
BPLUXE60-G	Блокиратор автоматический пневматический D=200, H=600, модель LUXOR, RAL7016, серый	1 шт.	1 905
BOCOFE60	Монтажное основание для блокиратора D=200, H=600	1 шт.	408
BOEVP-LUX	Электрклапан - удерживает блокиратор в нижнем положении после отключения электроэнергии	1 шт.	218
RKCHBEA-LUX	Устройство нагревательное для 1 автоматического блокиратора модели Luxor , 70W	1 шт.	186

Артикул	Описание	Кол-во	Стоимость
CC6U200PRS	Центр технический для пневматического блокиратора модели LUXOR, 1A U200, размеры 600X800,с компрессором для подачи воздуха, со звукоизоляцией. Возможно установить кол-во блокираторов 8 шт.	1 шт.	2 080
<b>Итого</b>			<b>4 797</b>
	<b>Комплект на базе блокиратора D=200 мм, H=800 мм</b>		
BPLUXE80-G	Блокиратор автоматический пневматический D=200,H=800, модель LUXOR, RAL7016, серый	1 шт.	2 000
BOCOFE80	Монтажное основание для блокиратора D=200, H=800	1 шт.	435
BOEVP-LUX	Электроклапан - удерживает блокиратор в нижнем положении после отключения электроэнергии	1 шт.	218
RKCHBEA-LUX	Устройство нагревательное для 1 автоматического блокиратора модели Luxor , 70W	1 шт.	186
CC6U200PRS	Центр технический для пневматического блокиратора модели LUXOR, 1A U200, размеры 600X800,с компрессором для подачи воздуха, со звукоизоляцией. Возможно установить кол-во блокираторов 6 шт.	1 шт.	2 080
<b>Итого</b>			<b>4 919</b>
	<b>Комплект на базе блокиратора D=270 мм, H=600 мм</b>		
BPLUXF60-G	Блокиратор автоматический пневматический D=270,H=600, модель LUXOR, RAL7016, серый	1 шт.	2 081
BOCOFF60	Монтажное основание для блокиратора D=270, H=600	1 шт.	408
BOEVP-LUX	Электроклапан - удерживает блокиратор в нижнем положении после отключения электроэнергии	1 шт.	218
RKCHBEA-LUX	Устройство нагревательное для 1 автоматического блокиратора модели Luxor , 70W	1 шт.	186
CC6U200PRS	Центр технический для пневматического блокиратора модели LUXOR, 1A U200, размеры 600X800,с компрессором для подачи воздуха, со звукоизоляцией. Возможно установить кол-во блокираторов 7 шт.	1 шт.	2 080
<b>Итого</b>			<b>4 973</b>
	<b>Комплект на базе блокиратора D=270 мм, H=800 мм</b>		
BPLUXF80-G	Блокиратор автоматический пневматический D=270,H=800, модель LUXOR, RAL7016, серый	1 шт.	2 258
BOCOFF80	Монтажное основание для блокиратора D=270, H=800	1 шт.	435
BOEVP-LUX	Электроклапан - удерживает блокиратор в нижнем положении после отключения электроэнергии	1 шт.	218
RKCHBEA-LUX	Устройство нагревательное для 1 автоматического блокиратора модели Luxor , 70W	1 шт.	186
CC6U200PRS	Центр технический для пневматического блокиратора модели LUXOR, 1A U200, размеры 600X800,с компрессором для подачи воздуха, со звукоизоляцией. Возможно установить кол-во блокираторов 5 шт.	1 шт.	2 080
<b>Итого</b>			<b>5 177</b>
	<b>Опции</b>		
RKTRCHCEN-LUX	Трансформатор для нагревателя блокиратора модели Luxor, кол-во блокираторов = 3	1 шт.	172

Артикул	Описание	Кол-во	Стоимость
KITBEA25G	Комплект соединительный для пневматических блокираторов (в комплект входит: гибкий шланг + кабель + 2 L-образных соединения и одно T-образное соединение ,25 м	1 шт.	204
KITBEA50G	Комплект соединительный для пневматических блокираторов (в комплект входит: гибкий шланг + кабель + 2 L-образных соединения и одно T-образное соединение , 50 м	1 шт.	380
COU2002A-LUX	Плата дополнительная для второго въезда без устройства управления для карты U200	1 шт.	122

Тип Установки:  
 ВП - в. панели  
 АУ - абон.  
 устройства  
 Н - настенная,  
 В - встраиваемая,  
 С - настольная

Цена, руб.

Изображение

Артикул

Код

Наименование

Состав

**CAME** 

## ТЕХНОЛОГИЯ IP360

### IP - абонентские устройства

#### Видеодомофоны



FUTURA IP BK 62100570

Абонентское IP-устройство hands-free с цветным 7" дисплеем, сенсорными клавишами и питанием PoE, цвет чёрный лак

H 25 600 Р



FUTURA IP WH 62100560

Абонентское IP-устройство hands-free с цветным 7" дисплеем, сенсорными клавишами и питанием PoE, цвет белый лёд

H 25 600 Р

#### Аксессуары



FUTURA-SI 62800560

Монтажная коробка для абонентского устройства FUTURA

B 2 100 Р



KT VXL 62800570

Комплект для настольной установки абонентских устройств FUTURA

C 7 700 Р

#### Лицензии для приложения XIP Mobile



LIC/APP001 62880090

Лицензия для мобильных приложений на 1 пользователя

- 3 800 Р



LIC/APP010 62880100

Лицензия для мобильных приложений на 10 пользователей

- 35 200 Р

#### Лицензии для программы Soft Receiver



LIC/SR001 62880050

Лицензия для PC-программы SOFT RECEIVER для одного пользователя

- 9 500 Р



LIC/SR010 62880060

Пакет лицензий для PC-программы SOFT RECEIVER на 10 пользователей

- 82 200 Р

#### Лицензии для сторонних SIP-устройств

SIP

LIC/GST001 62880010

Лицензия для сторонних устройств управления для одного пользователя

- 9 500 Р

SIP

LIC/GST010 62880020

Пакет лицензий для сторонних устройств управления на 10 пользователей

- 82 200 Р

Тип Установки:  
 ВП - в. панели  
 АУ - абон.  
 устройства,  
 Н - настольная,  
 В - встроенная,  
 С - настольная

Цена, руб.

Изображение

Артикул

Код

Наименование

Состав

## IP - Вызывные панели МТМ

### Вызывные панели видео



MTMV/IP	62030020	Видеомодуль IP360 для вызывной панели МТМ, работа без сервера, 4 предустановленных лицензии для мобильных приложений, технология CAME Connect		28 900 Р
MTMFV1P	62030040	Накладка видеомодуля с 1 кнопкой для вызывной панели МТМ		1 050 Р
MTMSI1M	60020150	Монтажная коробка на 1 модуль для вызывной панели МТМ	В	230 Р
MTMTP1M	60020170	Рамка и суппорт на 1 модуль для вызывной панели МТМ		1 250 Р

**НОВИНКА**

**ИТОГО 31 430 Р**

## IP - Вызывные панели THANGRAM

### Вызывные панели аудио



DC/IP ME	60091030	IP вызывная аудиопанель THANGRAM, цвет металл. Работа без сервера, 4 лицензии для мобильного приложения. CAME Connect	Н	25 000 Р
----------	----------	---	---	----------

### Вызывные панели видео



DVC/IP ME	62020340	IP вызывная видеопанель THANGRAM, цвет металл. Работа без сервера, 4 лицензии для мобильного приложения. CAME Connect	Н	33 100 Р
-----------	----------	---	---	----------

*Аксессуары смотрите в разделе «Аксессуары для панелей LITHOS и THANGRAM»*

## Дополнительное оборудование

### Дополнительный системный сервер



ETI/miniSER	62740110	Сервер системы XIP с двумя сетевыми интерфейсами. Предустановлено 6 лицензий LIC/APP или LIC/GST	DIN рейка	25 200 Р
-------------	----------	--	-----------	----------

## ТЕХНОЛОГИЯ X1

### АБОНЕНТСКИЕ УСТРОЙСТВА X1

### Абонентские устройства LYNEA

### Аудиодомофоны



<b>РАСПРОДАЖА</b>	YC/300	60244100	Переговорная трубка LYNEA стандартная		Н	1 150 Р
<b>РАСПРОДАЖА</b>	YC/300A	60244200	Переговорная трубка LYNEA многофункциональная, цвет белый	LCKITYCA04 LCKITYCA04B	Н	1 400 Р

Тип Установки:  
 ВП - в. панели  
 АУ - абон.  
 устройства,  
 Н - настольная,  
 В - встраиваемая,  
 С - настольная

Цена, руб.

Изображение

Артикул



Код

Наименование

Состав

## Абонентские устройства AGATA



### Аудиодомофоны

	AGATA C	60240050	Абонентское аудиоустройство AGATA с трубкой, цвет белый		Н	1 700 Р
	AGATA C F	60240090	Абонентское аудиоустройство AGATA с трубкой и регулятором громкости звонка, цвет белый		Н	2 100 Р
	AGATA C/B	60240060	Многофункциональное абонентское AGATA аудиоустройство с трубкой, цвет белый		Н	2 200 Р

### Видеодомофоны

	AGATA V	62100460	Абонентское устройство AGATA с 3,5" Ч/Б дисплеем (4:3) и трубкой, цвет белый	AGATAKITV01 AGATAKITV04	Н	7 900 Р
	AGATA VC	62100370	Абонентское устройство AGATA с 3,5" дисплеем (4:3) и трубкой, цвет белый	AGATAKITVC01 AGATAKITVC04	Н	11 900 Р
	AGATA V BF	62100480	Абонентское устройство AGATA с 3,5" Ч/Б дисплеем (4:3) и трубкой, версия для слабослышащих, цвет белый	0	Н	10 900 Р
	AGATA VC/B	62100380	Многофункциональное абонентское устройство AGATA с 3,5" дисплеем (4:3) и трубкой, цвет белый	AGATAKITVCB01 KIT APP AGTVCB	Н	14 100 Р
	AGATA VC BF	62100430	Абонентское устройство AGATA с 3,5" дисплеем (4:3) и трубкой, версия для слабослышащих, цвет белый	0	Н	13 300 Р
	AGATA VC/B-L	62100580	Многофункциональное абонентское устройство AGATA с 3,5" дисплеем (4:3), трубкой и клеммой локального питания, цвет белый	0	Н	14 700 Р
	AGATA VC/B BF	62100440	Многофункциональное абонентское устройство AGATA с 3,5" дисплеем (4:3) и трубкой, версия для слабослышащих, цвет белый	0	Н	15 100 Р

### Аксессуары

	KT A	61800680	Комплект для настольной установки абонентских аудиоустройств AGATA и PERLA		С	4 000 Р
	KT V	62800550	Комплект для настольной установки абонентских видеодомофонов AGATA, PERLA и OPALE		С	5 900 Р



Тип Установки:  
 ВП - в. панели  
 АУ - абон.  
 устройства,  
 Н - настенная,  
 В - встроенная,  
 С - настольная

Цена, руб.

Изображение

Артикул

Код

Наименование

Состав

## Абонентские устройства PERLA

### Аудиодомофоны



PEC BI

60540010

Абонентское устройство hands-free аудио PERLA, цвет белый лёд

LCKITPEC04  
LCKITPEC04B

H

3 500 Р



PEC NF

60540020

Абонентское устройство hands-free аудио PERLA, цвет чёрный лак

0

H

3 500 Р

### Видеодомофоны



PEV BI

62100180

Абонентское устройство hands-free PERLA, цвет белый лёд

EVKITPEV01  
EVKITPEVDNA/00  
KIT APP PEV WH  
LVKITPEV04

H

14 900 Р



PEV NF

62100190

Абонентское устройство hands-free PERLA, цвет чёрный лак

EVKITPEV11  
EVKITPEVDNA/10  
KIT APP PEV BK  
LVKITPEV14

H

14 900 Р



PEV BI BF

62100230

Абонентское устройство hands-free PERLA, версия для слабослышащих, цвет белый лёд

H

17 500 Р



PEV NF BF

62100240

Абонентское устройство hands-free PERLA, версия для слабослышащих, цвет чёрный лак

H

17 500 Р

### Аксессуары



KT A

61800680

Комплект для настольной установки абонентских аудиоустройств AGATA и PERLA

C

4 000 Р



KT V

62800550

Комплект для настольной установки абонентских видеодомофонов AGATA, PERLA и OPALE

C

5 900 Р

## Абонентские устройства OPALE

### Видеодомофоны



OPALE WHITE

62100270

Абонентское устройство OPALE с цветным дисплеем 3,5" и сенсорными клавишами, цвет белый лёд

EVKITOPL01  
KIT APP OPL WH  
LVKITOPL04

B

17 900 Р



OPALE BLACK

62100280

Абонентское устройство OPALE с цветным дисплеем 3,5" и сенсорными клавишами, цвет чёрный лак

EVKITOPL11  
KIT APP OPL BK  
LVKITOPL14

B

17 900 Р



OPALE W  
WHITE

62100250

Абонентское устройство OPALE WIDE с цветным сенсорным 4,3" дисплеем, цвет белый лёд





KIT APP OPLW WH

B

27 100 Р



Изображение	Артикул	Код	Наименование	Состав	Тип Установки: ВП - в. панели АУ - абон. устройства, Н - настенная, В - встроенная, С - настольная	Цена, руб.
	OPALE W BLACK	62100260	Абонентское устройство OPALE WIDE с цветным сенсорным 4,3" дисплеем, цвет чёрный лак	KIT APP OPLW BK	B	27 100 ₽

## Аксессуары



	OPALESI	62800380	Монтажная коробка для абонентского устройства OPALE для встроенной установки		B	550 ₽
	OPALEKP WHITE	62800360	Комплект для настенной установки абонентского устройства OPALE (W) WHITE, цвет белый		H	550 ₽
	OPALEKP BLACK	62800370	Комплект для настенной установки абонентского устройства OPALE (W) BLACK, цвет чёрный		H	550 ₽
	OPALEKP WH BF	62800390	Комплект для настенной установки абонентского устройства OPALE (W) WHITE, версия для слабослышащих, цвет белый (арт. 62800390)		H	1 800 ₽
	KT V	62800550	Комплект для настольной установки абонентских видеоустройств AGATA, PERLA и OPALE		C	5 900 ₽

## Абонентские устройства MITHO

### Видеодомофоны

	MITHO BI	62117500	Абонентское устройство hands-free с цветным сенсорным 4,3" дисплеем, цвет белый лёд	BVKITMTH01 MTHKITVAS BI	H	29 900 ₽
	MITHO NF	62117600	Абонентское устройство hands-free с цветным сенсорным 4,3" дисплеем, цвет чёрный лак	BVKITMTH11 MTHKITVAS NF	H	29 900 ₽

### Аксессуары

	MHKT BI	62800250	Комплект для настольной установки абонентского устройства MITHO, цвет белый лёд		C	5 800 ₽
	MHKT NF	62800260	Комплект для настольной установки абонентского устройства MITHO, цвет чёрный лак		C	5 800 ₽

Тип Установки:  
 ВП - в. панели  
 АУ - абон.  
 устройства,  
 Н - настенная,  
 В - встраиваемая,  
 С - настольная

Цена, руб.

Изображение

Артикул





Код

Наименование

Состав

## Абонентские устройства FUTURA

### Видеодомофоны

	FUTURA X1 BK	62100530	Абонентское устройство hands-free с цветным 7" дисплеем, сенсорными клавишами, цвет чёрный лак	0	Н	21 300 Р
	FUTURA X1 WH	62100520	Абонентское устройство hands-free с цветным 7" дисплеем, сенсорными клавишами, цвет белый лёд	0	Н	21 300 Р
	FUTURA X2 BK	62100550	Абонентское устройство hands-free с цв. 7" дисплеем, сенс. клавишами, подключение к 4-проводным панелям, цвет чёрный лак	0	Н	24 500 Р
	FUTURA X2 WH	62100540	Абонентское устройство hands-free с цв. 7" дисплеем, сенс. клавишами, подключение к 4-проводным панелям, цвет белый лёд	0	Н	24 500 Р

## КОМПЛЕКТЫ

### Комплекты для ЖК

#### Комплекты без абонентских устройств



KIT FREE-  
MTMVBR

62621190

Комплект для установки вызывной панели MTM перед квартирой в системах XIP, подключение по технологии X1

MTMV/01  
MTMFV1P VA/01  
MTMS11M  
MTMTP1M

ВП: В

22 000 Р

*Абонентское устройство необходимо закупать отдельно*

### Аудиокомплекты

#### Комплекты с абонентским устройством AGATA



AGATAKITC04

61700320

Комплект аудиодомофона AGATA с вызывной аудиопанелью LITHOS

AGATA C LC/01  
VAS/101 DPH

ВП: Н  
АУ: Н

7 600 Р

#### Комплекты с абонентским устройством PERLA



LCKITPEC04

61700090

Комплект аудиодомофона PERLA (белый лёд) с вызывной панелью LITHOS

PEC BI LC/01  
VAS/101 DPH

ВП: Н  
АУ: Н

10 000 Р



LCKITPEC04B

61700110

Комплект 2х аудиодомофонов PERLA (белый лёд) с вызывной панелью LITHOS

2х PEC BI  
2х DPS LC/01  
VAS/101

ВП: Н  
АУ: Н

12 300 Р

Тип Установки:  
 ВП - в. панели  
 АУ - абон.  
 устройства,  
 Н - настенная,  
 В - встроенная,  
 С - настольная

Цена, руб.

Изображение

Артикул



Код

Наименование



Состав

## Комплекты системы X1 с вызывными панелями LITHOS



### Комплекты с абонентским устройством AGATA

	AGATAKITV04	62620790	Комплект Ч/Б видеодомофона AGATA с вызывной панелью LITHOS	AGATA V LVC/01 VAS/101 DPH	ВП: Н АУ: Н	16 300 Р
	AGATAKITVC04	62620820	Комплект видеодомофона AGATA с вызывной панелью LITHOS	AGATA VC LVC/01 VAS/101 DPH	ВП: Н АУ: Н	20 700 Р

### Комплекты с абонентским устройством PERLA

	LVKITPEV04	62620450	Комплект видеодомофона PERLA (белый лёд) с вызывной панелью LITHOS	PEV BI LVC/01 VAS/101 DPH	ВП: Н АУ: Н	22 300 Р
	LVKITPEV14	62620460	Комплект видеодомофона PERLA (чёрный лак) с вызывной панелью LITHOS	PEV NF LVC/01 VAS/101 DPH	ВП: Н АУ: Н	22 300 Р



### Комплекты с абонентским устройством OPALE

	LVKITOPL04	62620630	Комплект видеодомофона OPALE (белый лёд) с вызывной панелью LITHOS	OPALE WHITE DPH OPALESI LVC/01 VAS/101	ВП: Н АУ: В	28 700 Р
	LVKITOPL14	62620640	Комплект видеодомофона OPALE (чёрный лак) с вызывной панелью LITHOS	OPALE BLACK DPH OPALESI LVC/01 VAS/101	ВП: Н АУ: В	28 700 Р

## Комплекты системы X1 с вызывными панелями THANGRAM

### Комплекты BASIC



### Комплекты с абонентским устройством MITHO

	BVKITMTH01	62620190	Комплект видеодомофона MITHO (белый лёд) с вызывной панелью THANGRAM	MITHO BI DVC/01 ME DPH DTH ME DPF VAS/100.30 NF	ВП: Н АУ: Н	55 500 Р
	BVKITMTH11	62620210	Комплект видеодомофона MITHO (чёрный лак) с вызывной панелью THANGRAM	MITHO NF DVC/01 ME DPH DTH ME DPF VAS/100.30 NF	ВП: Н АУ: Н	55 500 Р



### Комплекты EVOLUTION

### Комплекты с абонентским устройством AGATA



	AGATAKITV01	62620780	Комплект Ч/Б видеодомофона AGATA с вызывной панелью THANGRAM	AGATA V DVC/01 ME DPS 3 x DTS ME DPF VA/01 NF DCI	ВП: В АУ: Н	35 800 Р
---	-------------	----------	--	---	----------------	----------

Изображение	Артикул	Код	Наименование	Состав	Тип Установки: ВП - в. панели АУ - абон. устройства, Н - настенная, В - встроенная, С - настольная	Цена, руб.
	AGATAKITVC01	62620760	Комплект видеодомофона AGATA с вызывной панелью THANGRAM	AGATA VC VA/01 DVC/01 ME DPS 3x DTS ME DSI DPF NF DCI ME	ВП: В АУ: Н	42 400 Р
	AGATAKITVCB01	62620770	Комплект видеодомофона AGATA с вызывной панелью THANGRAM	AGATA VC/B VA/01 DVC/01 ME DPS 3 x DTS ME DSI DPF NF DCI ME	ВП: В АУ: Н	44 100 Р

### Комплекты с абонентским устройством PERLA



	EVKITPEV01	62620430	Комплект видеодомофона PERLA (белый лёд) с вызывной панелью THANGRAM	PEV BI VA/01 DVC/01 ME DPS DPF NF DSI 3x DTS ME DCI ME	ВП: В АУ: Н	45 400 Р
	EVKITPEV11	62620440	Комплект видеодомофона PERLA (чёрный лак) с вызывной панелью THANGRAM	PEV NF VA/01 DVC/01 ME DPS DPF NF DSI 3x DTS ME DCI ME	ВП: В АУ: Н	45 400 Р

### Комплекты с абонентским устройством OPALE

	EVKITOPL01	62620580	Комплект видеодомофона OPALE (белый лёд) с выз. панелью THANGRAM	OPALE WHITE VA/01 OPALESI DPS DVC/01 ME DSI DPF NF DCI 3x DTS ME ME	ВП: В АУ: В	50 500 Р
	EVKITOPL11	62620590	Комплект видеодомофона OPALE (чёрный лак) с выз. панелью THANGRAM	OPALE BLACK VA/01 OPALESI DPS DVC/01 ME DSI DPF NF DCI 3x DTS ME ME	ВП: В АУ: В	50 500 Р

## Комплекты системы X1 с вызывной панелью TARGHA

### Комплекты с абонентским устройством MITHO

	MTHKITVAS BI	62620490	Комплект видеодомофона MITHO (белый лёд) с вызывной панелью TARGHA	MITHO BI HEVC/301 GH VAS/100.30	ВП: В АУ: Н	45 000 Р
	MTHKITVAS NF	62620510	Комплект видеодомофона MITHO (чёрный лак) с вызывной панелью TARGHA	MITHO NF HEVC/301 GH VAS/100.30	ВП: В АУ: Н	45 000 Р

## ВЫЗЫВНЫЕ ПАНЕЛИ X1

### Вызывные панели MTM

#### Вызывные панели аудио



MTMAL/01	60020020	Упрощенный аудиомодуль X1 для вызывной панели MTM		4 200 Р
MTMFAL1P	60020090	Накладка упрощенного аудиомодуля с 1 кнопкой для вызывной панели MTM		1 100 Р
MTMSI1M	60020150	Монтажная коробка на 1 модуль для вызывной панели MTM	В	230 Р
MTMTP1M	60020170	Рамка и суппорт на 1 модуль для вызывной панели MTM		1 250 Р

**НОВИНКА**

**ИТОГО 6 780 Р**



Тип Установки:  
 ВП - в. панели  
 АУ - абон.  
 устройства,  
 Н - настенная,  
 В - встроенная,  
 С - настольная

Цена, руб.

Изображение	Артикул	Код	Наименование	Состав	Тип Установки	Цена, руб.
<b>Вызывные панели видео</b>						
	MTMV/01	62030010	Видеомодуль X1 для вызывной панели MTM			10 200 ₽
	MTMFV1P	62030040	Накладка видеомодуля с 1 кнопкой для вызывной панели MTM			1 050 ₽
	MTMS11M	60020150	Монтажная коробка на 1 модуль для вызывной панели MTM		В	230 ₽
	MTMTP1M	60020170	Рамка и суппорт на 1 модуль для вызывной панели MTM			1 250 ₽
					<b>ИТОГО</b>	<b>12 730 ₽</b>



**НОВИНКА**



**Вызывные панели LITHOS**

<b>Вызывные панели</b>						
	LC/01	60090650	Вызывная аудиопанель LITHOS (система new X1)	AGATAKITC04 LCKITPEC04 LCKITPEC04B LCKITYCA04 LCKITYCA04B	Н	7 500 ₽
	LVC/01	62020070	Вызывная панель LITHOS с цифровой видеокамерой и металлической фронтальной накладкой (система new X1)	AGATAKITV04 AGATAKITVC04 LVKITOPL14 LVKITOPL04 LVKITPEV04	Н	15 800 ₽

*Аксессуары смотрите в разделе «Аксессуары для панелей LITHOS и THANGRAM»*

**Вызывные панели THANGRAM**



<b>Вызывные панели аудио</b>						
	DC/01	60090010	Аудио вызывная панель THANGRAM, серый цвет (система new X1)		Н	8 500 ₽
	DC/01 ME	60090020	Аудио вызывная панель THANGRAM, цвет металл (система new X1)		Н	8 300 ₽

<b>Вызывные панели видео</b>							
	DVC/01	62020010	Вызывная панель THANGRAM с цифровой видеокамерой, цвет серый (система new X1)	BVKITOPH00 BVKITOPH20 EVKITPEVDNA/00 EVKITPEVDNA/10 BVKITYVC00 BVKITYVCL00 EVKITVYCL00	Н	26 900 ₽	
	DVC/01 ME	62020020	Вызывная панель THANGRAM с цифровой видеокамерой, цвет металл (система new X1)	AGATAKITV01 AGATAKITVC01 AGATAKITVCB01 BVKITMTN01 BVKITMTN11 BVKITNVM01 BVKITNVM21 BVKITNVM31	EVKITOPL01 EVKITOPL11 EVKITOPH01 EVKITOPH21 EVKITPEV01 EVKITPEV11 EVKITVYVC01	Н	26 700 ₽



*Аксессуары смотрите в разделе «Аксессуары для панелей LITHOS и THANGRAM»*

**Аксессуары для панелей LITHOS и THANGRAM**





<b>Аксессуары для монтажа</b>						
	LSI	60090640	Монтажная коробка для вызывной панели LITHOS		В	310 ₽

Изображение	Артикул	Код	Наименование	Состав	Тип Установки: ВП - в. панели АУ - абон. устройства, Н - настольная, В - встроенная, С - настольная	Цена, руб.
	LCI	61800420	Суппорт для встроенной установки вызывной панели LITHOS		В	770 Р
	LTP	61800410	Защитный козырек для вызывной панели LITHOS		Н	3 100 Р



## Аксессуары для монтажа

	DSI	60090050	Монтажная коробка для вызывной панели THANGRAM		В	310 Р
	DCI	61800010	Суппорт для встроенной установки вызывной панели THANGRAM, цвет серый		В	890 Р
	DCI ME	61800020	Суппорт для встроенной установки вызывной панели THANGRAM, цвет металл		В	1 450 Р
	DTP	61800390	Защитный козырек для вызывной панели THANGRAM		Н	3 100 Р

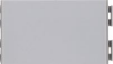
## Кнопки и заглушки

	DPS	61800030	Одиарная кнопка		-	310 Р
	DPH	61800040	Кнопка двойной высоты		-	510 Р
	DPD	61800050	Двойная кнопка		-	670 Р
	DTS	61800060	Заглушка одиарная, цвет серый		-	150 Р
	DTS ME	61800070	Заглушка одиарная, цвет металл		-	260 Р
	DTH	61800080	Заглушка двойной высоты, цвет серый		-	210 Р



Изображение	Артикул	Код	Наименование	Состав	Тип Установки: ВП - в. панели АУ - абон. устройства, Н - настенная, В - встроенная, С - настольная	Цена, руб.
	DTH ME	61800090	Заглушка сдвоенная, цвет металл	-		360 Р
	DMI	61800440	Информационный модуль для вызывной панели THANGRAM	-		400 Р
	DP/0	60090080	Кнопочная дополнительная панель THANGRAM	H		3 900 Р

## Фронтальные накладки THANGRAM

	DPF AL	60090060	Фронтальная накладка для вызывной и кнопочной панели THANGRAM, цвет алюминий	-		1 700 Р
	DPF NF	60090070	Фронтальная накладка для вызывной и кнопочной панели THANGRAM, цвет чёрный	-		2 100 Р
	DPF ME	60090530	Фронтальная накладка для вызывной и кнопочной панели THANGRAM, цвет металл	-		1 750 Р

Также можно заказать рамки индивидуальных расцветок. Уточняйте наличие у наших менеджеров.

## Аксессуары для контроля доступа

	DCOMBO	61800760	Сенсорная кодонаборная клавиатура для панелей THANGRAM с информационным дисплеем и считывателем, цвет металл	-		11 800 Р
	DNA	61800320	Клавиатура для контроля доступа, цвет серый	-		8 200 Р
	DNA ME	61800360	Клавиатура для контроля доступа, цвет металл	-		9 000 Р
	DRFID	61800290	Считыватель контроля доступа для вызывной панели THANGRAM	-		8 200 Р
	TAG		Бесконтактная карта, стандарт Mifare 1K Classic, для системы домофонии CAME BPT	-		250 Р
	DBAD10	61800460	Комплект карт для считывателя, 10 штук	-		3 600 Р

**НОВИНКА**



Тип Установки:  
 ВП - в. панели  
 АУ - абон.  
 устройства,  
 Н - настольная,  
 В - встроенная,  
 С - настольная

Цена, руб.

Изображение

Артикул

Код

Наименование

Состав

## СОПРЯЖЕНИЕ СО СТОРОННИМИ СИСТЕМАМИ

### Блок сопряжения



AZV/PSI

62740070

Интерфейс подключения к 4-проводной системе, блок питания

DIN рейка

8 200 ₽

### Вызывные панели стороннего производства



НОВИНКА

DVC/4SIE

1-кнопочная металлическая вызывная панель с цветной камерой 800 ТВл, угловым суппортом и козырьком, цвет серебристый

Н

5 500 ₽

## СИСТЕМНОЕ ОБОРУДОВАНИЕ

### Контроллеры, блоки питания, усилители сигнала

#### Контроллеры, блоки питания

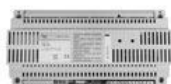

VA/01

62700030

Контроллер для системы new X1 230В, 50/60Гц, 12 DIN

DIN рейка

16 800 ₽



VAS/100MH

67000701

Блок питания для абонентского устройства. 230В, 50/60Гц, 3 DIN

DIN рейка

1 850 ₽



VAS/101

62700011

Блок питания 230В, 50Гц, 60ВА, 4 DIN

DIN рейка

4 400 ₽



VAS/100.30

62703310

Блок питания для видеодомофонной системы. 230В, 50/60Гц, 8 DIN

DIN рейка

4 900 ₽

## Устройства

### Видеораспределители



XDV/304

62821300

Видеораспределитель с 4 выходами

-

1 750 ₽

### Селекторы



VSC/01

62740060

Модуль подключения 4х дополнительных камер (система New X1)

DIN рейка

6 900 ₽



VSE/301.01

62747401

Селектор интеркома для абонентских устройств. 230В, 50Гц, 8 DIN

DIN рейка

8 500 ₽

Изображение	Артикул	Код	Наименование	Состав	Тип Установки: ВП - в. панели АУ - абон. устройства, Н - настенная, В - встроенная, С - настольная	Цена, руб.
-------------	---------	-----	--------------	--------	--	------------

## Усилители



XAS/301.01

62704701

Усилитель/повторитель сигнала для системы домофони, 12 DIN

DIN  
рейка

13 000 ₽

## Модули реле



VLS/101M

62800580

Дополнительный одноконтактный модуль реле в миниатюрном корпусе (85.5x60x21мм). Максимальное потребление 40 мА

DIN  
рейка

1 750 ₽

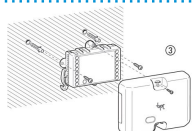

VLS/2

62800470

Модуль с 2 реле, управление с панелей new X1 и по шине В (1 DIN)

DIN  
рейка

4 500 ₽



VLS/3

62800290

Блок с 3 реле (система XiP)

DIN  
рейка

8 300 ₽



VLS/300

62825400

Модуль с 2 реле, управление по шине В

DIN  
рейка

3 100 ₽

## Другие компоненты



IAV/300

62825700

Интерфейс шины X2

DIN  
рейка

6 800 ₽



IT/300

66400400

Интерфейс для подключения к телефонной линии

DIN  
рейка

8 800 ₽



KDIN12

61800350

Комплект дин рейки и защитных накладок для блока питания, 12 DIN

DIN  
рейка

350 ₽



KDIN6

61800450

Комплект дин рейки и защитных накладок для блока питания, 6 DIN

DIN  
рейка

290 ₽



KDIN4

61800430

Комплект дин рейки и защитных накладок для блока питания, 4 DIN

DIN  
рейка

240 ₽

## Кабель ВРТ

ВНИМАНИЕ! К данным позициям скидка не применяется!



VCM/1D

62828000

Кабель для системы домофони X1, 100 метров

-

2 600 ₽



VCM/2D

62823300

Кабель для системы домофони, 100 метров

-

4 500 ₽

**ПРАЙС-ЛИСТ**

**ЗАПАСНЫЕ ЧАСТИ**

Поставка запасных частей для оборудования, выпуск которого прекращен более 5 лет назад, осуществляется под заказ и при наличии данных деталей на складе производителя.

Наименование	Артикул	Розничная, руб.	
		Цена	Ед.
<b>ЗАПАСНЫЕ ЧАСТИ ДЛЯ СЕРИИ AMICO</b>			
Втулка пластиковая AMICO (арт119RID259)	119RID259	1 534	шт
Плата энкодера A1824 (арт119RID276)	119RID276	1 133	шт
Упоры механические AMICO (арт119RID270)	119RID270	1 529	шт
Хвостовик AMICO (арт119RID265)	119RID265	824	шт
Электромагнит AMICO в сборе (арт.119RID274)	119RID274	2 448	шт
<b>ЗАПАСНЫЕ ЧАСТИ ДЛЯ СЕРИИ ATI</b>			
Винт ходовой ATI 3 (арт119RID199)	119RID199	3 212	шт
Винт ходовой ATI 5 (арт119RID200)	119RID200	3 973	шт
Винт ходовой А 5 V.1(арт119RID104)	119RID104	4 406	шт
Винт ходовой ATI 3 V.1(арт119RID103)	119RID103	3 273	шт
Втулка бронзовая ATI (арт119RID060)	119RID060	1 133	шт
Втулка бронзовая ATI NEW (арт119RID201)	119RID201	1 547	шт
Втулка бронзовая с креплением ATI V.1 (арт119RID115)	119RID115	2 348	шт
Втулка пластиковая ATI (арт119RID205)	119RID205	299	шт
Диск тормоза ATI (арт119RID204)	119RID204	629	шт
Замок разблокир. ATI в сборе (арт119RID106)	119RID106	2 170	шт
Каретка концевых выключателей ATI (арт119RID202)	119RID202	312	шт
Клеммная колодка A3024/5024 (арт119RID142)	119RID142	418	шт
Колодка клеммная ATI (арт119RID107)	119RID107	206	шт
Комплект монтажный ATI (арт119RID195)	119RID195	1 958	шт
Концевые выключатели A3024N в сборе (арт119RID289)	119RID289	1 725	шт
Концевые выключатели A5024N в сборе (арт119RID290)	119RID290	1 804	шт
Корпус ATI (арт119RID100)	119RID100	4 054	шт
Крепление бронзовой втулки ATI (арт119RID208)	119RID208	804	шт
Крепление концевых выключателей ATI 3 V.1 (арт119RID054)	119RID054	1 027	шт
Крепление концевых выключателей ATI 5 V.1 (119RID118)	119RID118	2 632	шт
Крепление концевых выключателей ATI 5 V.1(арт119RID105)	119RID105	1 971	шт
Крестовина ATI (арт119RID121)	119RID121	356	шт
Кронштейн задний A180 AMICO ATI KRONO (арт119RID062)	119RID062	550	шт
Кронштейн передний ATI (арт119RID203)	119RID203	1 092	шт
Кронштейн передний ATI V.1 (арт119RID073)	119RID073	847	шт
<b>ЗАПАСНЫЕ ЧАСТИ ДЛЯ СЕРИИ ATI</b>			
Кронштейны крепления ATI (119RID053)	119RID053	2 119	шт
Крышка винта ATI 3 (арт119RID101)	119RID101	2 064	шт
Крышка винта ATI 5 (арт119RID102)	119RID102	2 607	шт
Крышка корпуса ATI (арт119RID099)	119RID099	1 933	шт
Микровыключатель в сборе ATI (арт119RID198)	119RID198	443	шт
Микровыключатель в сборе ATI V.1 (арт119RID120)	119RID120	669	шт
Направляющая с микровыкл. A3024(арт119RID197)	119RID197	4 142	шт
Направляющая с микровыкл. A5024 (арт119RID196)	119RID196	4 440	шт
Планка перфор. д/конц. выкл. ATI 5 (арт119RID117)	119RID117	1 926	шт
Планка перфор. д/конц.выкл. ATI 3 (арт119RID216)	119RID216	755	шт

Планка перфор. д/конц.выкл. АТІ 5(арт119RID217)	119RID217	1 208	шт
Пластина защитная АТІ (арт119RID207)	119RID207	424	шт
Пластина защитная АТІ 3 (арт119RID206)	119RID206	374	шт
Провода микровыключателей А5024 5024N (арт119RID055)	119RID055	674	шт
Редуктор планетарный АТІ (арт119RID111)	119RID111	2 968	шт
Хвостовик задний АТІ KRONO(арт119RID098)	119RID098	555	шт
Электродвигатель АТІ 24V (арт119RID124)	119RID124	11 738	шт
Электродвигатель А3000А А3000 А3100/А5000А А5000 А5100(арт119RID109)	119RID109	7 179	шт
Электромагнит АТІ 24 в сборе (арт119RID140)	119RID140	2 210	шт
Электромагнит АТІ в сборе (арт119RID110)	119RID110	2 009	шт
<b>ЗАПАСНЫЕ ЧАСТИ ДЛЯ СЕРИИ АХО</b>			
Аксессуары АХ302304, АХ3024, АХ402306, АХ412306 (арт119RID322)	119RID322	2 351	шт
Винт ходовой АХ302304, АХ3024, АХ402306, АХ412306 (арт119RID319)	119RID319	3 830	шт
Винт ходовой АХ5024, АХ71230 (арт119RID320)	119RID320	5 315	шт
Втулка бронзовая АХО(арт119RID321)	119RID321	1 532	шт
Крестовина АХО (арт119RID318)	119RID318	1 950	шт
Кронштейн задний АХ5024, АХ71230 (арт119RID303)	119RID303	2 038	шт
Крышка клемной коробки АХО (арт. 119RID304 )	119RID304	410	шт
Крышка кожуха винта АХ302304, АХ3024, АХ402306, АХ412306(арт119RID308)	119RID308	2 967	шт
Крышка кожуха винта АХ5024, АХ71230 (арт119RID310)	119RID310	3 575	шт
Крышка корпуса АХО(арт119RID306)	119RID306	3 462	шт
Крышка механизма разблокировки(арт119RID311)	119RID311	930	шт
Магнит АХ302304, АХ402306, АХ412306, АХ71230 (арт119RID323)	119RID323	1 034	шт
Основание кожуха винта АХ5024, АХ71230 (арт119RID309)	119RID309	3 300	шт
Основание кожуха винта АХ302304, АХ3024, АХ402306,	119RID307	2 599	шт
Основание корпуса АХО (арт119RID305)	119RID305	3 347	шт
Пластина защитная АХ302304, АХ3024, АХ402306, АХ412306(арт119RID324)	119RID324	428	шт
Пластина защитная АХ5024, АХ71230 (арт119RID325)	119RID325	351	шт
Редуктор планетарный АХО (арт119RID317)	119RID317	4 673	шт
Электродвигатель АХ302304 (арт119RID312)	119RID312	9 315	шт
Электродвигатель АХ3024, АХ5024 (арт119RID315)	119RID315	9 020	шт
Электродвигатель АХ402304, АХ412306, АХ71230 (арт119RID313)	119RID313	9 315	шт
Электромагнит АХО (арт119RID316)	119RID316	2 087	шт
<b>ЗАПАСНЫЕ ЧАСТИ ДЛЯ СЕРИИ ВК</b>			
Вал выходной ВК в сборе (арт119RIBK004)	119RIBK004	5 870	шт
Вентилятор ВК221 (арт.119RIBK035)	119RIBK035	3 269	шт
Выходной вал ВК-1200P (арт119RIBK048)	119RIBK048	10 166	шт
Дверца замка разблокировки ВК (119RIBK012)	119RIBK012	1 222	шт
Ключ разблокировки ВК (арт119RIBK054)	119RIBK054	196	шт
Кожух ВК (арт119RIBK011)	119RIBK011	2 058	шт
Корпус редуктора ВК (арт119RIBK005)	119RIBK005	8 262	шт
Кронштейн крепления аккумулятора ВК-1200P (арт119RIBK053)	119RIBK053	874	шт
Крышка защитная ВК (арт119RIBK024)	119RIBK024	231	шт
Крышка платы ВК (арт119RIBK025)	119RIBK025	1 011	шт
Основание монтажное ВК (арт119RIBK001)	119RIBK001	2 679	шт
Ремень энкодера ВК-Е (арт119RIBK026)	119RIBK026	1 297	шт
Червяк ВК-1200P (арт119RIBK049)	119RIBK049	3 880	шт
<b>ЗАПАСНЫЕ ЧАСТИ ДЛЯ СЕРИИ ВК</b>			
Шасси пластиковое ВК (арт119RIBK023)	119RIBK023	823	шт
Шестерня ведущая ВК-2200Т (арт119RIBK010)	119RIBK010	3 331	шт
Шестерня ведущая ВК (арт119RIBK002)	119RIBK002	2 183	шт
Шестерня для цепной передачи (арт119RIBK036)	119RIBK036	2 048	шт
Шпилька крепления ведущей шестерни ВК (арт119RIBK032)	119RIBK032	456	шт
Электродвигатель ВК-1200P (арт119RIBK052)	119RIBK052	17 688	шт
Электродвигатель ВК-1800 (арт119RIBK020)	119RIBK020	15 113	шт
Электродвигатель ВК-2200Т (арт119RIBK034)	119RIBK034	20 907	шт

Электродвигатель ВК-1200 (арт119RIBK019)	119RIBK019	14 607	шт
Электродвигатель ВК-2200 (арт119RIBK021)	119RIBK021	16 123	шт
Электромагнит ВУ1500Т (арт119RIY034)	119RIY034	3 754	шт
Энкодер ВК-Е (арт119RIBK022)	119RIBK022	5 393	шт
<b>ЗАПАСНЫЕ ЧАСТИ ДЛЯ СЕРИИ ВХ/ВУ</b>			
Боковая крышка левая ВХ (арт119RIBX006)	119RIBX006	306	шт
Боковая крышка правая ВХ (арт119RIBX005)	119RIBX005	306	шт
Болты крепления привода ВХ (арт119RIY055)	119RIY055	418	шт
Вал выходной ВХ в сборе (арт119RIBX007)	119RIBX007	3 025	шт
Вал выходной ВХ-243 (арт119RIBX048)	119RIBX048	3 207	шт
Втулка корпуса редуктора ВХ (для откатки) (арт119RIBX058)	119RIBX058	1 763	шт
Выходной вал ВХ-Е, ВХ-Е241 (арт119RIBX015)	119RIBX015	2 959	шт
Выходной вал ВХ-Р (арт119RIBX028)	119RIBX028	7 157	шт
Дверца разблокировки с замком ВХ (арт119RIBX008)	119RIBX008	1 716	шт
Дверца с замком ВУ-3500Т (арт119RIY059)	119RIY059	5 319	шт
Двигатель ВХ-В, ВХ-78 в сборе (арт119RIY036)	119RIY036	14 097	шт
Двигатель ВУ-3500Т (арт119RIY070)	119RIY070	36 136	шт
Диск с вилкой кодера ВХ (арт119RIY051)	119RIY051	245	шт
Диск электромагнита ВХ-Р, ВК-1200Р (арт119RIBX034)	119RIBX034	3 959	шт
Замок дверцы разблокировки ВХ-243 (арт119RIBX042)	119RIBX042	1 203	шт
Замок разблокировки ВК, ВХ (арт119RIBX012)	119RIBX012	961	шт
Кодер ВХ в сборе (арт119RIY049)	119RIY049	1 611	шт
Кожух ВХ (арт119RIBX003)	119RIBX003	1 485	шт
Кожух ведущей шестерни ВУ-3500Т (арт119RIY067)	119RIY067	1 058	шт
Кожух ведущий шестерни ВХ-243 (арт119RIBX040)	119RIBX040	662	шт
Кожух шестерни ведущ. (арт119RIBX002)	119RIBX002	356	шт
Концевые выкл. ВК, ВХ, ВУ (арт119RIY014)	119RIY014	811	шт
Концевые микровыключатели в сборе ВХ-243 (арт119RIBX041)	119RIBX041	1 185	шт
Корпус ВУ-3500Т (арт119RIY060)	119RIY060	25 145	шт
Корпус редуктора ВХ (арт119RIBX009)	119RIBX009	5 754	шт
Корпус редуктора ВХ-243 (арт119RIBX044)	119RIBX044	4 947	шт
Корпус редуктора ВХ-Е, ВХ-Е241 (арт119RIBX014)	119RIBX014	4 565	шт
Крепление микровыключателей ВУ-3500Т (арт119RIY063)	119RIY063	961	шт
Кронштейн крепления аккумуляторов ВХ-Р (арт119RIBX036)	119RIBX036	1 360	шт
Кронштейн крепления трансформатора ВХ-241(арт119RIBX021)	119RIBX021	1 766	шт
Кронштейн крепления трансформатора ВХ-246 (арт119RIBX019)	119RIBX019	1 160	шт
Крышка для платы ВХ (арт119RIBX001)	119RIBX001	1 004	шт
Крышка и плата кодера ВХ (арт119RIY050)	119RIY050	961	шт
Крышка отсека концевых выключателей ВХ-243 (арт119RIBX043)	119RIBX043	2 935	шт
Крышка платы ВХ-243 (арт119RIBX038)	119RIBX038	816	шт
Крышка привода ВХ-243 (арт119RIBX039)	119RIBX039	1 725	шт
Крышка редуктора ВХ-243 (арт119RIBX047)	119RIBX047	1 099	шт
Механизм разблокировки ВХ-243 (арт119RIBX045)	119RIBX045	1 497	шт
Монтажное основание ВХ (арт119RIY006)	119RIY006	2 102	шт
Монтажное основание ВУ3500Т (арт119RIY053)	119RIY053	8 975	шт
Набор аксессуаров и крепежа (арт119RIY037)	119RIY037	1 110	шт
Набор креплений ВХ-243 (арт119RIBX056)	119RIBX056	957	шт
Основание ВУ-3500Т (арт119RIY061)	119RIY061	15 667	шт
Основание монтажное ВХ-243 (арт119RIBX049)	119RIBX049	2 266	шт
<b>ЗАПАСНЫЕ ЧАСТИ ДЛЯ СЕРИИ ВХ/ВУ</b>			
Пластина ВУ-3500Т(арт119RIY062)	119RIY062	1 210	шт
Пластина концевых выключателей ВК-2200 ВК-2200Т ВУ-3500Т	119RIY078	1 790	шт
Пластина крепления блока управления ВУ-3500Т (арт119RIY064)	119RIY064	1 748	шт
Пластина рейки ВК/ВХ (арт119RIY038)	119RIY038	991	шт
Пластины защитные ВХ-243 (арт119RIBX051)	119RIBX051	880	шт
Плата оптического считывателя ВХ (арт119RIBX023)	119RIBX023	980	шт

Редуктор ВУ-3500Т (арт119RIY069)	119RIY069	134 535	шт
Ремень энкодера ВХ (арт119RIBX011)	119RIBX011	1 348	шт
Ручка разблокировки ВХ (арт119RIBX004)	119RIBX004	405	шт
Ручка разблокировки ВУ-3500Т(арт119RIY068)	119RIY068	772	шт
Червяк ВХ (арт119RIY003)	119RIY003	1 409	шт
Червяк ВХ-Р (арт119RIBX030)	119RIBX030	2 364	шт
Червяк ВУ-1500, ВУ-1500Т (арт119RIY021)	119RIY021	2 784	шт
Червяк ВЗ (арт119RIBZ007)	119RIBZ007	1 763	шт
Шасси пласт. ВХ (арт119RIBX010)	119RIBX010	1 117	шт
Шасси пластиковое ВХ-243 (арт119RIBX050)	119RIBX050	1 058	шт
Шестерня ведущая ВХ (арт119RIY010)	119RIY010	1 515	шт
Шестерня ведущая ВУ3500Т (арт119RIY066)	119RIY066	3 929	шт
Шестерня ведущая ВЗ (арт119RIBZ005)	119RIBZ005	1 058	шт
Шестерня пластиковая ВХ-243 (арт119RIBX052)	119RIBX052	774	шт
Электродвигатель ВХ-241 в сборе (арт119RIBX020)	119RIBX020	18 671	шт
Электродвигатель ВХ-243 в сборе (арт119RIBX046)	119RIBX046	8 710	шт
Электродвигатель ВХ-246 в сборе (арт119RIBX053)	119RIBX053	16 214	шт
Электродвигатель ВХ-А, ВХ-74 в сборе (арт119RIBX016)	119RIBX016	13 925	шт
Электродвигатель ВХ-Р (арт119RIBX033)	119RIBX033	21 862	шт
Электромагнит ВХ-Р, ВК-1200Р (арт119RIBX035)	119RIBX035	3 449	шт
Энкодер ВХ-Е, ВХ-Е241 (арт119RIBX013)	119RIBX013	5 393	шт
<b>ЗАПАСНЫЕ ЧАСТИ ДЛЯ СЕРИИ С</b>			
Блок концевиков С-ВУ (арт119RIC047)	119RIC047	7 745	шт
Блок концевиков С100 (арт119CFIN)	119CFIN	4 321	шт
Вал в сборе С-ВУ (арт119RIC031)	119RIC031	8 561	шт
Вал в сборе С100 (арт119RIC011)	119RIC011	6 213	шт
Диск тормоза С-ВУ (арт119RIY054)	119RIY054	861	шт
Звездочка ведущая С-ВУ (арт119RIC049)	119RIC049	2 944	шт
Звездочка выходная С100 (арт119RIC004)	119RIC004	2 444	шт
Звездочка конц.выкл. С-ВУ (арт119RIC046)	119RIC046	2 391	шт
Звездочка концев.выкл. С100 (арт119RIC001)	119RIC001	1 004	шт
Клеемная коробка С-ВУ (арт119RIC028)	119RIC028	2 532	шт
Клемная колодка С100 (арт119RIC007)	119RIC007	1 796	шт
Корпус С-ВУ пластиковый (арт119RIC029)	119RIC029	3 025	шт
Корпус концевых выключателей С100(арт119RIC002)	119RIC002	1 117	шт
Корпус редуктора С-ВУ (арт119RIC030)	119RIC030	6 199	шт
Корпус редуктора САТ/С100 (арт119RIC010)	119RIC010	4 584	шт
Механизм разблокировки (арт119RIC005)	119RIC005	1 385	шт
Механизм разблокировки С-ВУ (арт119RIC032)	119RIC032	2 857	шт
Цепь концевых выключателей С100 (арт119RIC003)	119RIC003	1 515	шт
Цепь микровыключателей С-ВУ (арт119RIC048)	119RIC048	861	шт
Червяк С-ВУ (арт119RIC035)	119RIC035	2 818	шт
Червяк С100 (арт119RIC025)	119RIC025	1 956	шт
Электродвигатель С-ВУ (арт119RIC036)	119RIC036	29 461	шт
Электродвигатель С-ВУТ (арт119RIC042)	119RIC042	21 456	шт
Электродвигатель С-100 (арт119RIC052)	119RIC052	14 384	шт
Электромагнит С-ВУ (арт119RIC033)	119RIC033	4 671	шт
Электромагнит С-ВУТ (арт119RIC041)	119RIC041	2 701	шт
<b>ЗАПАСНЫЕ ЧАСТИ ДЛЯ СЕРИИ САТ</b>			
Вал САТ-І (арт119RIX020)	119RIX020	585	шт
Замок цепи САТ (арт119RIX017)	119RIX017	7 630	шт
<b>ЗАПАСНЫЕ ЧАСТИ ДЛЯ СЕРИИ САТ</b>			
Крепление вала САТ-І (арт119RIX018)	119RIX018	2 795	шт
Крышка верхняя САТ (арт119RIX009)	119RIX009	7 373	шт
Крышка передняя САТ-Х (арт119RIX013)	119RIX013	7 582	шт
Крышка с замком разблокировки САТ-Х (арт119RIX012)	119RIX012	9 294	шт

Моторедуктор CAT-X (арт119RIX023)	119RIX023	31 761	шт
Моторедуктор CAT-X24 (арт119RIX024)	119RIX024	59 136	шт
Основание монтажн. CAT (арт119RIX005)	119RIX005	3 363	шт
Пластина CAT-X (арт119RIX010)	119RIX010	2 266	шт
Подшипник вала CAT-I (арт119RIX019)	119RIX019	1 082	шт
Привод концевых выключателей CAT-X в сборе (арт119RIX014)	119RIX014	1 615	шт
Тумба CAT-I (арт119RIX015)	119RIX015	31 449	шт
Цепь с креплением CAT-I (арт119RIX016)	119RIX016	1 946	шт
Цилиндр замка CAT-X (арт119RIX022)	119RIX022	2 128	шт
Шестерня ведущая CAT-X с валом в сборе (арт119RIX004)	119RIX004	5 682	шт
Шкив CAT-I (арт119RIX021)	119RIX021	1 208	шт
Шкив с цепью CAT-X (арт119RIX007)	119RIX007	4 728	шт
Шкив цепи CAT-X (арт119RIX008)	119RIX008	2 775	шт
Электродвигатель CAT-X (арт119RIX025)	119RIX025	22 540	шт
Электродвигатель CAT-X24 (арт119RIX011)	119RIX011	26 027	шт
<b>ЗАПАСНЫЕ ЧАСТИ ДЛЯ СЕРИИ СВХ</b>			
Блок концевиков в сборе для C-BX (арт119RICX021)	119RICX021	2 720	шт
Вал выходной C-BX в сборе (арт119RICX027)	119RICX027	4 634	шт
Вал разблокиратора C-BX (арт119RICX028)	119RICX028	5 511	шт
Вал разблокиратора C-BX версия V (арт119RICX028V)	119RICX028V	5 511	шт
Верхний и нижний кулачки C001 (арт119RICX008)	119RICX008	630	шт
Звездочка C003 C004 C005 (арт119RICX013)	119RICX013	3 243	шт
Кодер C-BX (арт119RICX036)	119RICX036	5 992	шт
Кожух мотора C-BX (арт119RICX035)	119RICX035	2 308	шт
Корпус редуктора C-BX (арт119RICX025)	119RICX025	6 306	шт
Корпус редуктора C001 (арт119RICX006)	119RICX006	898	шт
Корпус редуктора C010 (арт119RICX044)	119RICX044	1 365	шт
Кронштейн крепления к стене C003 C004 (арт119RICX011)	119RICX011	2 254	шт
Кронштейн с колодкой подключений C-BX (арт119RICX020)	119RICX020	599	шт
Кронштейны крепления створок C003 (арт119RICX014)	119RICX014	1 871	шт
Крышка отсека конц. выключателей C-BX (арт119RICX017)	119RICX017	749	шт
Крышка шкива C010 (арт119RICX045)	119RICX045	626	шт
Кулачек редуктора C001 (арт119RICX010)	119RICX010	555	шт
Левая крышка редуктора C-BX (арт119RICX023)	119RICX023	1 260	шт
Мотор C-BXE24V в сборе (арт119RICX040)	119RICX040	33 259	шт
Мотор C-BXETV в сборе (арт119RICX039)	119RICX039	17 548	шт
Набор креплений для цепи C004 (арт119RICX015)	119RICX015	1 122	шт
Натяжитель C003 C004 (арт119RICX012)	119RICX012	11 002	шт
Обводные ролики для C001 (арт119RICX005)	119RICX005	823	шт
Ось ручного редуктора C001 (арт119RICX007)	119RICX007	1 079	шт
Передающая система (цепь и звездочки) C005 (арт119RICX016)	119RICX016	5 045	шт
Правая крышка редуктора C-BX (арт119RICX026)	119RICX026	1 247	шт
Привод концевых выключателей C-BX в сборе (арт119RICX024)	119RICX024	2 692	шт
Ручка разблокировки C-BX (арт119RICX018)	119RICX018	774	шт
Рычаг безопасности C-BX (арт119RICX037)	119RICX037	662	шт
Рычаг блокировки C-BX(арт119RICX022)	119RICX022	662	шт
Соединитель цепи C001 (арт119RICX002)	119RICX002	1 298	шт
Удлинитель кожуха электродвигателя C-BXK, C-BXEK (арт119RICX043)	119RICX043	1 599	шт
Фланец крепления микровыключателя C001 (арт119RICX009)	119RICX009	929	шт
Цепь L=10 м для C010 (арт119RICX047)	119RICX047	4 899	шт
Цепь ручного редуктора (10m) C001 (арт119RICX001)	119RICX001	11 092	шт
Червяк C-BX (арт119RICX029)	119RICX029	1 886	шт
Шестеренка для C001 (арт119RICX004)	119RICX004	468	шт
<b>ЗАПАСНЫЕ ЧАСТИ ДЛЯ СЕРИИ СВХ</b>			
Шкив цепи C010 (арт119RICX046)	119RICX046	418	шт
Штырь разблокировки C-BX (арт119RICX019)	119RICX019	2 692	шт

Электродвигатель С-ВХ, С-ВХЕ в сборе (арт119RICX034)	119RICX034	18 413	шт
Электродвигатель С-ВХК, С-ВХЕК в сборе (арт119RICX042)	119RICX042	16 366	шт
Электродвигатель СВХV (арт119RICX032)	119RICX032	5 201	шт
<b>ЗАПАСНЫЕ ЧАСТИ ДЛЯ СЕРИИ CORSA/RODEO</b>			
Блок управления CORSA (арт002ZP7)	002ZP7	37 666	шт
Блок управления RODEO (арт002ZP8)	002ZP8	45 074	шт
Ведущий шкив моторедуктора SIPARIOSIPARIO(арт 119RIP141)	119RIP141	3 147	шт
Верхний шарнир в сборе (арт119RIP075)	119RIP075	20 856	шт
Замок профилей "Антипаника" (арт119RIP088)	119RIP088	1 574	шт
Замок ремня SIPARIO (арт 119RIP139)	119RIP139	1 450	шт
Кнопка программатора (арт 119RIP120)	119RIP120	1 141	шт
Кнопка программатора (арт3199PTP1)	3199PTP1	887	шт
Комплект нижнего замка (арт119RIP102)	119RIP102	3 319	шт
Контактные заглушки (арт119RIP052)	119RIP052	3 456	шт
Корпус MR8001 (арт119RIP090)	119RIP090	2 003	шт
Корпус радара MR8334 (арт119RIP113)	119RIP113	5 502	шт
Корпус радара MR8370 (арт119RIP114)	119RIP114	8 020	шт
Корпус радара MR8390 (арт119RIP115)	119RIP115	9 547	шт
Крепление ремня нижнее CORSA/RODEO (арт119RIP056)	119RIP056	2 370	шт
Крепление стекла МА7Х70 (арт119RIP021)	119RIP021	526	шт
Крышка несущего профиля (арт119RIP083)	119RIP083	2 857	шт
Крышка радара MR8104 MR8105 MR8106 (арт119RIP112)	119RIP112	3 455	шт
Моторедуктор CORSA (арт119RIP118)	119RIP118	29 021	шт
Моторедуктор RODEO (арт119RIP119)	119RIP119	35 812	шт
Моторедуктор SIPARIO(арт.119RIP128)	119RIP128	40 535	шт
Направляющая нижняя внутренняя (арт119RIP023)	119RIP023	405	шт
Направляющая нижняя для стеклянных створок (арт119RIP024)	119RIP024	1 578	шт
Направляющая нижняя регулируемая (арт119RIP022)	119RIP022	3 119	шт
Натяжитель ремня CORSA/RODEO (арт119RIP065)	119RIP065	10 117	шт
Несущий профиль (арт119RIP082)	119RIP082	5 413	шт
Пластиковое колесо (арт119RIP049)	119RIP049	3 180	шт
Пластина крепления тележки (арт119RIP020)	119RIP020	1 110	шт
Плата LBC для МА7032 МА7034 (арт3199LBP7)	3199LBP7	4 090	шт
Плата блока управления ZP11 (SIPARIO) (арт 3199ZP11)	3199ZP11	31 159	шт
Плата управления MR8001 (арт119RIP091)	119RIP091	16 128	шт
Плата фотоэлементов MF9011-9111 (арт3199ZPMF)	3199ZPMF	5 545	шт
Провода соедин. для MF9011-9111 (арт119RIP076)	119RIP076	1 029	шт
Резиновый стопор (арт119RIP104)	119RIP104	1 000	шт
Рельс нейлоновый (арт119RIP070)	119RIP070	1 552	м
Рельс нейлоновый (арт119RIP070/3,42)	119RIP070/3,42	5 268	м
Рельс нейлоновый (арт119RIP070/6,85)	119RIP070/6,85	10 536	м
Ролик CORSA/RODEO (арт119RIP069)	119RIP069	2 058	шт
Ролик пластик CORSA/RODEO (арт119RIP068)	119RIP068	1 137	шт
Стержень направляющий (арт119RIP046)	119RIP046	1 576	шт
Тележка RODEO (арт119RIP059)	119RIP059	9 411	шт
Тележка SIPARIO (арт 119RIP140)	119RIP140	8 246	шт
Тележка для CORSA (арт119RIP058)	119RIP058	7 204	шт
Трансформатор CORSA/RODEO (арт119RIP062)	119RIP062	7 294	шт
Узел крепления ремня верхний для CORSA (арт119RIP057)	119RIP057	2 370	шт
Упор CORSA/RODEO в сборе (арт119RIP066)	119RIP066	1 716	шт
Фотоэлементы MF9011-9111 (арт119RIP045)	119RIP045	3 025	шт
Шестерня CORSA/RODEO (арт119RIP103)	119RIP103	12 287	шт
Шестерня CORSA/RODEO NEW (арт119RIP126)	119RIP126	8 388	шт
<b>ЗАПАСНЫЕ ЧАСТИ ДЛЯ СЕРИИ EMEGA</b>			
Вал выходной EMEGA (арт119RIE062)	119RIE062	7 055	шт
<b>ЗАПАСНЫЕ ЧАСТИ ДЛЯ СЕРИИ EMEGA</b>			



Выключатель концевой EMEGA (арт119RIE069)	119RIE069	505	шт
Корпус оптического считывателя (арт119RIE135)	119RIE135	380	шт
Корпус редуктора EMEGA (арт119RIE055)	119RIE055	2 196	шт
Крепление троса разблокировки EMEGA (арт119RIE067)	119RIE067	212	шт
Кроштейн крепления крышки EMEGA (арт119RIE053)	119RIE053	405	шт
Крышка EMEGA (арт119RIE051)	119RIE051	1 653	шт
Мех-м разблокировки EMEGA (арт119RIE066)	119RIE066	1 298	шт
Набор аксессуаров EMEGA (арт119RIE071)	119RIE071	567	шт
Набор крепления для рычагов E758 E786 (арт119RIE075)	119RIE075	692	шт
Патрон для лампы EMEGA (арт119RIE068)	119RIE068	1 725	шт
Планка крепления EMEGA (арт119RIE070)	119RIE070	811	шт
Плата оптического считывателя (арт119RIE134)	119RIE134	1 842	шт
Ручка разблокировки для EMEGA (арт119RIE052)	119RIE052	206	шт
Червяк E306 E456 (арт119RIE149)	119RIE149	1 029	шт
Червяк EMEGA (арт119RIE058)	119RIE058	2 023	шт
Шестерёнка оптического считывателя (арт119RIE133)	119RIE133	256	шт
Шестерня вторичная EMEGA (арт119RIE063)	119RIE063	3 780	шт
Шестерня пласт. EMEGA (арт119RIE064)	119RIE064	3 025	шт
Шестерня пластиковая в сборе E306 E456 (арт119RIE148)	119RIE148	3 068	шт
Электродвигатель E1024 (арт119RIE072)	119RIE072	18 387	шт
Электродвигатель E300 (арт119RIE136)	119RIE136	10 639	шт
Электродвигатель E306 (арт119RIE151)	119RIE151	10 780	шт
Электродвигатель E450 (арт119RIE139)	119RIE139	11 214	шт
Электродвигатель E456 (арт119RIE152)	119RIE152	10 784	шт
<b>ЗАПАСНЫЕ ЧАСТИ ДЛЯ СЕРИИ FAST</b>			
Гермоввод корпуса редуктора FAST (арт119RID236)	119RID236	567	шт
Двигатель F7000 F7001 в сборе (арт119RID233)	119RID233	10 204	шт
Защита личинки FAST (арт119RID223)	119RID223	333	шт
Корпус FAST (арт119RID219)	119RID219	1 915	шт
Корпус редуктора FAST (арт119RID227)	119RID227	3 772	шт
Крепеж FAST (арт119RID240)	119RID240	1 529	шт
Крышка корпуса FAST (арт119RID220)	119RID220	405	шт
Крышка платы блока управления F7000 (арт119RID237)	119RID237	341	шт
Личинка замка FAST (арт119RID222)	119RID222	511	шт
Механизм разблокировки FAST (арт119RID234)	119RID234	1 054	шт
Микровыключатели FAST в сборе (арт119RID235)	119RID235	795	шт
Монтажное основание FAST (арт119RID238)	119RID238	1 034	шт
Ручка разблокировки с креплением FAST (арт119RID221)	119RID221	174	шт
Рычаг изогнутый FAST (арт119RID225)	119RID225	3 426	шт
Рычаг прямой FAST (арт119RID224)	119RID224	2 489	шт
Скоба FAST (арт119RID226)	119RID226	524	шт
Червяк двигателя F7000 F7001 (арт119RID230)	119RID230	1 266	шт
Червяк редуктора FAST в сборе (арт119RID228)	119RID228	3 592	шт
Шестерня редуктора FAST в сборе (арт119RID229)	119RID229	5 487	шт
Электродвигатель F7024 с крышкой редуктора (арт119RID239)	119RID239	16 042	шт
<b>ЗАПАСНЫЕ ЧАСТИ ДЛЯ СЕРИИ FERNI</b>			
Вал выходной FERNI (арт119RID088)	119RID088	7 168	шт
Дверца замка разблокировки FERNI (арт119RID136)	119RID136	1 790	шт
Дверца разблокировки FE 40230, FE 4024 (арт.119RID358)	119RID358	2 329	шт
Двигатель F1024 (арт119RID095)	119RID095	22 784	шт
Защитная вставка FERNI (арт119RID139)	119RID139	1 716	шт
Колодка клеммная FERNI (арт119RID094)	119RID094	761	шт
Корпус FE 40230, FE 4024 (арт.119RID360)	119RID360	10 764	шт
Корпус FERNI пластиковый (арт119RID122)	119RID122	6 923	шт
Корпус редуктора FERNI (арт119RID080)	119RID080	3 452	шт
Кронштейн механизма разблокировки FERNI (арт119RID192)	119RID192	780	шт

Микровыкл. FERNI в сборе (арт119RID093)	119RID093	562	шт
<b>ЗАПАСНЫЕ ЧАСТИ ДЛЯ СЕРИИ FERNI</b>			
Набор креплений FERNI (арт119RID096)	119RID096	807	шт
Пластина монтажная FERNI (арт119RID074)	119RID074	3 751	шт
Ручка разблокировки F1000, F1024 (арт119RID156)	119RID156	431	шт
Рычаг изогнутый F7024N (арт119RID293)	119RID293	2 438	шт
Рычаг кривой FERNI (арт119RID076)	119RID076	3 225	шт
Рычаг прямой FERNI (арт119RID075)	119RID075	3 829	шт
Рычаг прямой с креплением F7024N (арт119RID292)	119RID292	2 484	шт
Скоба F7024N (арт119RID294)	119RID294	749	шт
Скоба крепления к воротам FERNI (арт119RID077)	119RID077	1 196	шт
Червяк F1000 F1024 (арт119RID084)	119RID084	1 576	шт
Шестерня вторич.редукт.FERNI (арт119RID089)	119RID089	3 929	шт
Шестерня первичная редуктора F1024 (арт119RID090)	119RID090	2 595	шт
Шестерня пласт.F1000 в сборе (арт119RID123)	119RID123	6 397	шт
Электродвигатель FERNI (арт119RID087)	119RID087	8 214	шт
<b>ЗАПАСНЫЕ ЧАСТИ ДЛЯ СЕРИИ FLEX</b>			
Корпус привода FLEX (арт119RID147)	119RID147	1 565	шт
Корпус редуктора FLEX (арт119RID189)	119RID189	605	шт
Крышка верхняя редуктора FLEX (арт119RID149)	119RID149	306	шт
Крышка корпуса редуктора FLEX верхняя (арт119RID188)	119RID188	3 485	шт
Крышка привода нижняя FLEX (арт119RID150)	119RID150	356	шт
Крышка рычага FLEX (арт119RID186)	119RID186	280	шт
Пластина монтажная FLEX (арт119RID143)	119RID143	1 040	шт
Редуктор FLEX в сборе (арт119RID191)	119RID191	6 275	шт
Рычаг F510 скользящий (арт119RID158)	119RID158	11 048	шт
Рычаг в сборе F500 (арт119RID184)	119RID184	1 689	шт
Рычаг изогнутый FLEX (арт119RID146)	119RID146	1 815	шт
Рычаги F500 без крепления (арт119RID185)	119RID185	3 082	шт
Скоба (арт119RID144)	119RID144	624	шт
Фланец нижний FLEX (арт119RID151)	119RID151	418	шт
Хомут рычага FLEX (арт119RID187)	119RID187	705	шт
Электродвигатель FLEX (арт119RID153)	119RID153	5 894	шт
<b>ЗАПАСНЫЕ ЧАСТИ ДЛЯ СЕРИИ FLY</b>			
Блок управления FLY (арт3199ZP10)	3199ZP10	25 838	шт
Боковые крышки FLY (арт119RIP084)	119RIP084	1 662	шт
Коническая шестерня (арт119RIE156)	119RIE156	3 399	шт
Крепёж PB1001 PB1002 (арт119RIP089)	119RIP089	1 716	шт
Монтажное основание FLY (арт119RIP085)	119RIP085	4 719	шт
Моторредуктор PB1100 с энкодером (арт119RIP097)	119RIP097	51 580	шт
Рычаг шарнирный PB1002 (арт119RIP105)	119RIP105	5 694	шт
Трансформатор FLY (арт119RIP081)	119RIP081	4 996	шт
Электродвигатель FLY (арт119RIP087)	119RIP087	15 667	шт
Энкодер PB1100 (арт119RIP098)	119RIP098	2 121	шт
<b>ЗАПАСНЫЕ ЧАСТИ ДЛЯ СЕРИИ FROG</b>			
Геркон Frog A24 (арт119RIA059)	119RIA059	1 783	шт
Диск крепления концевых выключателей FROG24 (арт119RIA058)	119RIA058	953	шт
Защита цилиндра замка A4366 (арт119RIA051)	119RIA051	186	шт
Защитный ключ электродвигателя SUPERFROG (арт119RIA041)	119RIA041	3 608	шт
Ключ разблокировки - пятигранник для A4364 (арт119RIA047)	119RIA047	5 087	шт
Концевые выключатели в сборе FROG A24 (арт119RIA057)	119RIA057	3 763	шт
Концевые выключатели в сборе SUPERFROG (арт119RIA056)	119RIA056	39 686	шт
Корпус FROG B с крышкой (арт119RIA029)	119RIA029	9 792	шт
Крепеж FROG B (арт119RIA022)	119RIA022	405	шт
Крышка корпуса FROG (арт119RIA009)	119RIA009	2 333	шт
Крышка редуктора FROG (арт119RIA013)	119RIA013	3 000	шт

Магнит FROG (арт119RIA027)	119RIA027	690	шт
Основание редуктора FROG (арт119RIA014)	119RIA014	1 840	шт
Передающая цепь FL180 (арт119RIA036)	119RIA036	1 509	шт
<b>ЗАПАСНЫЕ ЧАСТИ ДЛЯ СЕРИИ FROG</b>			
Передающий рычаг SUPERFROG (арт119RIA037)	119RIA037	34 954	шт
Редуктор FROG (арт119RIA015)	119RIA015	5 745	шт
Рычаг FROG B (арт119RIA042)	119RIA042	5 628	шт
Рычаг передающий FROG (арт119RIA046)	119RIA046	1 427	шт
Скоба крепления створки ворот (арт119RIA043)	119RIA043	3 372	шт
Статор FROG120 (арт119RIA054)	119RIA054	6 780	шт
Цепь передающего рычага для открывания ворот до 180° SUPERFROG	119RIA050	55 956	шт
Червяк FROG (арт119RIA016)	119RIA016	3 225	шт
Шатун FROG A/AV (арт119RIA044)	119RIA044	2 239	шт
Шатун FROG A24 (арт119RIA045)	119RIA045	6 596	шт
Электродвигатель FROG A24 (арт119RIA025)	119RIA025	21 840	шт
Электродвигатель FROG-A в сборе (арт119RIA061)	119RIA061	10 397	шт
Электродвигатель FROG-AV в сборе (арт119RIA062)	119RIA062	11 140	шт
Электродвигатель FROG-MD (арт 119RIA080)	119RIA080	50 400	шт
Электродвигатель FROG-MS (арт 119RIA081)	119RIA081	50 400	шт
<b>ЗАПАСНЫЕ ЧАСТИ ДЛЯ СЕРИИ GARD</b>			
Боковина левая G12000 (арт119RIG108)	119RIG108	27 160	шт
Боковина правая G12000 (арт119RIG109)	119RIG109	24 049	шт
Болт крепления пружины G3000 верхний (арт119RIG422)	119RIG422	1 680	шт
Болт крепления пружины верхний G4040 G4041 (арт119RIG180)	119RIG180	1 821	шт
Вал G12000 (арт119RIG113)	119RIG113	22 327	шт
Вал выходной G4000 (арт119RIG050)	119RIG050	8 982	шт
Вал выходной G12000 (арт119RIG100)	119RIG100	8 446	шт
Вал выходной G2080 G2081 (арт119RIG157)	119RIG157	8 572	шт
Вал выходной G3750 (арт 119RIG331)	119RIG331	9 858	шт
Вал выходной G4040 G4041 (арт119RIG181)	119RIG181	10 390	шт
Вал выходной G6000 (арт119RIG054)	119RIG054	9 136	шт
Вал деблокиратора G2081 в сборе (арт119RIG153)	119RIG153	4 469	шт
Вал деблокиратора G3000 (арт 119RIG415)	119RIG415	17 955	шт
Вал деблокиратора в сборе G2080 (арт119RIG152)	119RIG152	4 304	шт
Вал деблокиратора в сборе G4000, G4040, G6000 (арт119RIG051)	119RIG051	5 495	шт
Верхняя крышка к G2080 G2081 (арт119RIG135)	119RIG135	6 655	шт
Выходной фланец G12000 (арт119RIG112)	119RIG112	9 165	шт
Дверца G2080 G2081 (арт119RIG134)	119RIG134	9 275	шт
Дверца G2080I G2081I (арт119RIG151)	119RIG151	26 569	шт
Дверца G2500 G4000 (арт119RIG088)	119RIG088	4 434	шт
Дверца G2500N, G4000N (арт119RIG226)	119RIG226	4 565	шт
Дверца G4001 (арт119RIG070)	119RIG070	11 942	шт
Дверца G4040 G4041 (арт119RIG173)	119RIG173	6 780	шт
Дверца G6000 (арт119RIG063)	119RIG063	9 078	шт
Дверца G6001 (арт119RIG075)	119RIG075	24 864	шт
Дверца тумбы G4040I G4041I (арт119RIG174)	119RIG174	16 366	шт
Двигатель для G2500 в сборе (арт119RIG090)	119RIG090	12 524	шт
Декоративная накладка для стрелы шлагбаума G03750, G3751 (арт119RIG325)	119RIG325	1 273	шт
Заглушка G0401 (арт119RIG208)	119RIG208	98	шт
Заглушка G0601 (арт119RIG209)	119RIG209	104	шт
Заглушка для стрелы G03750 G03752 (арт119RIG165)	119RIG165	468	шт
Заглушка корпуса G4000 G6000 (арт119RIG061)	119RIG061	168	шт
Заглушка стрелы G02000, G04000 (арт119RIG159)	119RIG159	586	шт
Заглушка фотоэлементов (арт119RIG149)	119RIG149	605	шт
Замок G2500 (арт119RIG089)	119RIG089	2 623	шт
Замок блокиратора G4000 G6000 (арт119RIG060)	119RIG060	2 875	шт

Замок дверцы G2080 G2081 (арт119RIG160)	119RIG160	1 385	шт
Замок дверцы G2500, G4000 (арт119RIG213)	119RIG213	1 082	шт
Замок дверцы G4040 (арт. 119RIG411)	119RIG411	10 290	шт
Замок дверцы G4040 G4041 (арт119RIG176)	119RIG176	1 778	шт
Замок разблокировки G12000 (арт119RIG118)	119RIG118	10 130	шт
<b>ЗАПАСНЫЕ ЧАСТИ ДЛЯ СЕРИИ GARD</b>			
Комплект болтов коромысла и микровыключателей для G4040(арт 119RIG332)	119RIG332	2 644	шт
Комплект заглушек для G0403 (арт119RIG095)	119RIG095	547	шт
Комплект заглушек для G0603 (арт119RIG096)	119RIG096	575	шт
Концевые выключатели G2080 G2081 G4040 G4041 в сборе (арт119RIG141)	119RIG141	795	шт
Концевые выключатели G2500 в сборе (арт119RIG083)	119RIG083	2 177	шт
Коромысло G12000 (арт119RIG114)	119RIG114	21 310	шт
Коромысло в сборе для G2080 G2081 (арт119RIG164)	119RIG164	6 723	шт
Коромысло концевых выключателей G2080 (арт119RIG140)	119RIG140	1 441	шт
Коромысло концевых выключателей G4040 G4041 (арт119RIG178)	119RIG178	1 933	шт
Коромысло регулировки положения стрелы G4040 G4041 (арт119RIG179)	119RIG179	4 565	шт
Корпус блока управления G2080 G2081 (арт119RIR238)	119RIR238	2 692	шт
Корпус блока управления G4040 G4041 (арт119RIR247)	119RIR247	2 420	шт
Корпус редуктора G12000(арт119RIG102)	119RIG102	7 950	шт
Корпус редуктора GARD (арт119RIG049)	119RIG049	7 173	шт
Корпус шлагбаума G2500(арт119RIG087)	119RIG087	25 054	шт
Корпус шлагбаума G2500N (арт119RIG227)	119RIG227	25 791	шт
Корпус шлагбаума G2080 G2081 (арт119RIG145)	119RIG145	49 746	шт
Корпус шлагбаума G2080I G2081I (арт119RIG150)	119RIG150	163 990	шт
Корпус шлагбаума G4000 (арт119RIG056)	119RIG056	27 880	шт
Корпус шлагбаума G4000N (арт119RIG228)	119RIG228	27 436	шт
Корпус шлагбаума G4001 (арт119RIG069)	119RIG069	98 769	шт
Корпус шлагбаума G4040 G4041 (арт119RIG171)	119RIG171	27 599	шт
Корпус шлагбаума G4040I G4041I (арт119RIG172)	119RIG172	136 766	шт
Корпус шлагбаума G6000 (арт119RIG062)	119RIG062	46 510	шт
Корпус шлагбаума G6001 (арт119RIG074)	119RIG074	133 870	шт
Крепление противовесов G12000 (арт119RIG115)	119RIG115	13 893	шт
Крепление пружины G2080 G2081 (арт119RIG148)	119RIG148	1 566	шт
Крепление стрелы G 4000 (арт119RIG044)	119RIG044	2 595	шт
Крепление стрелы G 6000 (арт119RIG066)	119RIG066	3 336	шт
Крепление стрелы G12000 (арт119RIG111)	119RIG111	87 234	шт
Крепление стрелы G2500 (арт119RIG085)	119RIG085	1 515	шт
Крепление стрелы с валом G2080 G2081 (арт119RIG163)	119RIG163	6 299	шт
Крепление стрелы с валом G6000 (арт119RIG064)	119RIG064	5 688	шт
Крепление стрелы с валом G6500 (арт 119RIG427 )	119RIG427	8 420	шт
Крепление ф/э в колпаке G2080 G2081 (арт119RIG136)	119RIG136	586	шт
Кронштейн крепления аккумуляторов G6000 (арт119RIG076)	119RIG076	3 243	шт
Кронштейн крепления стрелы G03750 (арт119RIG167)	119RIG167	2 651	шт
Кронштейн крепления стрелы G2080 G2081 (арт119RIG132)	119RIG132	2 826	шт
Кронштейн крепления стрелы G6500 G6501(арт 119RIG328)	119RIG328	5 665	шт
Крышка G12000 с креплением (арт119RIG110)	119RIG110	53 584	шт
Крышка блока управления ZL37 (арт. 319148)	319148	567	шт
Крышка верхняя G4040 G4041 (арт119RIG170)	119RIG170	8 931	шт
Крышка задняя G12000 (арт119RIG106)	119RIG106	17 951	шт
Крышка передняя G12000 (арт119RIG107)	119RIG107	19 191	шт
Лампа 24V G0460 (арт119RIR095)	119RIR095	649	шт
Мех-м разблокировки GARD (арт119RIG046)	119RIG046	2 170	шт
Механизм разблокировки G12000 (арт119RIG103)	119RIG103	6 236	шт
Механические упоры концевых положений G4040 G4041 в сборе	119RIG177	6 661	шт
Механический упор G2080 G20811 (арт119RIG147)	119RIG147	2 462	шт
Микровыключатели G4000 (арт119RIG040)	119RIG040	1 309	шт

Микровыключатели G6000 (арт119RIG041)	119RIG041	1 716	шт
Микровыключатель дверцы разблокировки G4040 G4041 (арт119RIG175)	119RIG175	1 552	шт
Монтажное основание G12000 (арт119RIG104)	119RIG104	36 762	шт
Моторедуктор G12000 (арт119RIG200)	119RIG200	68 128	шт
Моторедуктор G2080 G2080I (арт119RIG196)	119RIG196	41 370	шт
Моторедуктор G2081 G2081I (арт119RIG197)	119RIG197	34 338	шт
Моторедуктор G2500 (арт119RIG201)	119RIG201	36 474	шт
<b>ЗАПАСНЫЕ ЧАСТИ ДЛЯ СЕРИИ GARD</b>			
Моторедуктор G3000 (арт. 119RIG376)	119RIG376	82 105	шт
Моторедуктор G4000 G4000I (арт119RIG194)	119RIG194	41 370	шт
Моторедуктор G4040 G4040I (арт119RIG198)	119RIG198	35 863	шт
Моторедуктор G4041 G4041I (арт119RIG199)	119RIG199	35 376	шт
Моторедуктор G6000 G6000I (арт119RIG195)	119RIG195	41 370	шт
Накладка декоративная для стрелы шлагбаума G4040 G4041 (арт119RIG166)	119RIG166	980	шт
Накладка стрелы, декоративная G2080 G2081 (арт119RIG133)	119RIG133	2 093	шт
Ограничит. верхн. с крепл. G4000 и G2500 (арт119RIG078)	119RIG078	1 752	шт
Ограничит. верхн. с крепл. G6000 (арт119RIG079)	119RIG079	2 569	шт
Ограничит. нижний с крепл. G4000 и G2500(арт119RIG059)	119RIG059	2 826	шт
Ограничит. нижний с крепл. G6000 (арт119RIG058)	119RIG058	2 457	шт
Основание блока управления ZL37 (арт. 319149)	319149	944	шт
Основание монтажн.G6000 (арт119RIG039)	119RIG039	3 087	шт
Основание монтажное G4000 и G2500 (арт119RIG006)	119RIG006	1 990	шт
Ось G12000 (арт119RIG116)	119RIG116	2 649	шт
Пластина крепления стрелы G2080 G2081 (арт119RIG131)	119RIG131	3 655	шт
Пластина крепления стрелы G2500 (арт119RIG086)	119RIG086	1 965	шт
Пластина крепления стрелы G3000 (арт 119RIG420 )	119RIG420	9 694	шт
Пластина крепления стрелы G3250, G3750, G3751 (арт 119RIG326)	119RIG326	4 274	шт
Пластина крепления стрелы G4000 (арт119RIG055)	119RIG055	1 983	шт
Пластина крепления стрелы G4040 G4041 (арт119RIG168)	119RIG168	4 085	шт
Плата G0460 (арт119RIR064)	119RIR064	1 260	шт
Плата лампы G2080 (арт119RIR242)	119RIR242	2 526	шт
Плата оптического считывателя G2081 G4041 (арт119RIG156)	119RIG156	1 085	шт
Плафон лампы G2080 (арт119RIR241)	119RIR241	904	шт
Подшипник G12000 (арт119RIG117)	119RIG117	7 140	шт
Прокладка редуктора GARD(арт 119GF961)	119GF961	248	шт
Прокладка редуктора GARD(арт119G739)	119G739	248	шт
Профиль защиты дюралайта (арт119RIG223)	119RIG223	468	шт
Пружина G2500 в сборе (арт119RIG084)	119RIG084	2 221	шт
Пружина G4000/G6000 в сборе (арт119RIG082)	119RIG082	6 050	шт
Разблокировка G2080 G2081 с личинкой замка (арт119RIG146)	119RIG146	3 944	шт
Рама G12000 (арт119RIG105)	119RIG105	161 119	шт
Резиновый упор для опоры G0462 (арт119RIR096)	119RIR096	789	шт
Рычаг G2080 G2081 (арт119RIG158)	119RIG158	2 227	шт
Рычаг G6000 (арт119RIG065)	119RIG065	3 375	шт
Рычаг мотора G2500 (арт119RIG091)	119RIG091	2 875	шт
Рычаг мотора G4000 (арт119RIG052)	119RIG052	3 266	шт
Рычаг мотора G6000 (арт119RIG222)	119RIG222	4 877	шт
Рычаг соедин. G6000 (арт119RIG043)	119RIG043	9 044	шт
Рычаг соединительный G2080 G2081 (арт119RIG138)	119RIG138	2 968	шт
Соединитель для стрелы G12000 (арт119RIG081)	119RIG081	58 415	шт
Соединитель дюралайта G02803 (арт119RIG144)	119RIG144	146	шт
Стрела Ø 100-G12000 (арт119RIG119)	119RIG119	81 241	шт
Стрела Ø 120-G12000 (арт119RIG129)	119RIG129	33 008	шт
Трансформатор ZL30 (арт 119RIR393)	119RIR393	8 002	шт
Улавливатель для опоры G0462 без стойки (арт119RIR097)	119RIR097	1 888	шт
Упор GARD G4000 G6000 (арт119RIG077)	119RIG077	749	шт

Упор резиновый GARD (арт119RIG214)	119RIG214	2 127	шт
Фланец крепления стрелы G3000 (арт 119RIG421 )	119RIG421	2 329	шт
Фланец крепления стрелы G4040 G4041 (арт119RIG169)	119RIG169	2 590	шт
Червяк G2500(арт119RIG094)	119RIG094	2 023	шт
Червяк G3000 (арт 119RIG413)	119RIG413	3 045	шт
Червяк G4041 (арт119RIG183)	119RIG183	2 408	шт
Шестерня пластиковая GARD (арт119G755A)	119G755A	380	шт
Шпилька GARD (арт119RIG215)	119RIG215	312	шт
Шпильки выходного вала с креплением G2080 G2081 (арт119RIG207)	119RIG207	874	шт
<b>ЗАПАСНЫЕ ЧАСТИ ДЛЯ СЕРИИ GARD</b>			
Электродвигатель G12000 в сборе (арт119RIG101)	119RIG101	31 189	шт
Электродвигатель G2081 в сборе (арт119RIG154)	119RIG154	15 005	шт
Электродвигатель G3000 (арт. 119RIG405)	119RIG405	22 326	шт
Электродвигатель G4041 в сборе (арт119RIG186)	119RIG186	15 666	шт
Электродвигатель GARD24 (арт119RIG047)	119RIG047	20 376	шт
<b>ЗАПАСНЫЕ ЧАСТИ ДЛЯ СЕРИИ KRONO</b>			
Винт ходовой KRONO 3 (арт119RID172)	119RID172	3 829	шт
Винт ходовой KRONO 5 (арт119RID210)	119RID210	4 721	шт
Втулка ведущая KRONO 3 (арт119RID174)	119RID174	1 372	шт
Втулка ведущая KRONO 5 (арт119RID211)	119RID211	1 511	шт
Втулка ограничительная KRONO (арт119RID173)	119RID173	181	шт
Заглушка кожуха винта KRONO лев. (арт119RID180)	119RID180	181	шт
Заглушка кожуха винта KRONO прав. (арт119RID179)	119RID179	181	шт
Замок разблокировки KRONO в сборе (арт119RID167)	119RID167	1 223	шт
Кожух винта KRONO 3 (арт119RID175)	119RID175	2 231	шт
Кожух винта KRONO 5 (арт119RID212)	119RID212	2 626	шт
Кожух штока KRONO 3 (арт119RID178)	119RID178	1 566	шт
Кожух штока KRONO 5 (арт119RID213)	119RID213	2 067	шт
Концевые выкл. в сборе KRONO 3 лев. (арт119RID182)	119RID182	1 933	шт
Концевые выкл. в сборе KRONO 3 прав. (арт119RID181)	119RID181	1 933	шт
Концевые выкл. в сборе KRONO 5 лев. (арт119RID215)	119RID215	2 292	шт
Концевые выкл. в сборе KRONO 5 прав (арт119RID214)	119RID214	2 292	шт
Корпус редуктора KRONO (арт119RID166)	119RID166	2 520	шт
Кронштейн передний KRONO (арт119RID164)	119RID164	462	шт
Крышка клеммной коробки KRONO (арт119RID169)	119RID169	350	шт
Крышка кожуха винта лев. KRONO (арт119RID177)	119RID177	380	шт
Крышка кожуха винта прав.KRONO (арт119RID176)	119RID176	380	шт
Монтажный комплект KRONO (арт119RID163)	119RID163	1 721	шт
Наконечник мет. KRONO (арт119RID161)	119RID161	1 100	шт
Наконечник мет.в сборе KRONO (арт119RID162)	119RID162	1 292	шт
Отсек конденсатора KRONO лев. (арт119RID183)	119RID183	331	шт
Отсек конденсатора KRONO прав. (арт119RID170)	119RID170	331	шт
Ручка разблокир. KRONO (арт119RID168)	119RID168	380	шт
Шестерня KRONO (арт119RID171)	119RID171	1 185	шт
Электродвигатель KRONO в сборе (арт119RID261)	119RID261	8 651	шт
<b>ЗАПАСНЫЕ ЧАСТИ ДЛЯ СЕРИИ STYLO</b>			
Выходной вал STYLO ME (арт.119RID338)	119RID338	6 056	шт
Штифт STYLO ME (арт.119RID351)	119RID351	483	шт
<b>ЗАПАСНЫЕ ЧАСТИ ДЛЯ СЕРИИ UNIPARK</b>			
Винт ходовой UNIPARK (арт119RIU009)	119RIU009	4 915	шт
Заглушка штока UNIPARK (арт119RIU004)	119RIU004	405	шт
Крепление штока UNIPARK (арт119RIU002)	119RIU002	1 584	шт
Монтажное основание UNIPARK (арт119RIU001)	119RIU001	3 331	шт
Мотор UNIPARK (арт119RIU006)	119RIU006	1 965	шт
Моторредуктор в сборе UNIPARK (арт119RIU010)	119RIU010	13 326	шт
Редуктор UNIPARK (арт119RIU007)	119RIU007	856	шт

Труба внешняя UNIPARK (арт119RIU005)	119RIU005	5 014	шт
Труба внутренняя UNIPARK (арт119RIU008)	119RIU008	4 085	шт
Шпилька разблокировки с ключем UNIPARK (арт119RIU011)	119RIU011	356	шт
<b>ЗАПАСНЫЕ ЧАСТИ ДЛЯ СЕРИИ VER</b>			
Блок скользящий VER (арт119RIE025)	119RIE025	1 454	шт
Ведущая звездочка VER (арт119RIE113)	119RIE113	1 466	шт
Ведущая шестерня V700E (арт. 119RIE161)	119RIE161	1 725	шт
Ведущий шкив (арт119RIE124)	119RIE124	1 874	шт
Заглушка направляющей VER (арт119RIE112)	119RIE112	1 379	шт
Заглушка направляющей с натяжителем VER (арт119RIE111)	119RIE111	772	шт
Замок ремня направляющей VER (арт119RIE120)	119RIE120	656	шт
<b>ЗАПАСНЫЕ ЧАСТИ ДЛЯ СЕРИИ VER</b>			
Замок цепи направляющей VER (арт119RIE115)	119RIE115	692	шт
Зубчатый ремень с замком V0685 V0687 (арт119RIE121)	119RIE121	4 289	шт
Зубчатый ремень с замком V0686 (арт119RIE122)	119RIE122	4 899	шт
Зубчатый ремень с замком V0688 (арт119RIE123)	119RIE123	5 490	шт
Колесо ремня VER (арт119RIE119)	119RIE119	840	шт
Колесо цепи VER (арт119RIE110)	119RIE110	781	шт
Концевые выключатели V600 V700 в сборе (арт119RIE130)	119RIE130	1 210	шт
Крепление напр. профиля VER (арт119RIE109)	119RIE109	781	шт
Кронштейн монтажный VER (арт119RIE043)	119RIE043	605	шт
Кронштейн рычага VER (арт119RIE146)	119RIE146	655	шт
Крышка VER (арт119RIE048)	119RIE048	1 457	шт
Крышка VER (арт119RIE126)	119RIE126	1 110	шт
Моторедуктор V600 (арт119RIE129)	119RIE129	7 359	шт
Моторедуктор V700 (арт119RIE131)	119RIE131	13 232	шт
Моторедуктор V700E (арт.119RIE160)	119RIE160	12 659	шт
Моторедуктор V900E (арт119RIE132)	119RIE132	8 439	шт
Основание корпуса V900E (арт119RIE144)	119RIE144	1 353	шт
Основание корпуса привода VER (арт119RIE125)	119RIE125	1 260	шт
Перфорированный профиль для направляющей VER (арт119RIE024)	119RIE024	772	шт
Разъем "мама" V600, V700 (арт119RIE128)	119RIE128	761	шт
Разъем "папа" V600, V700 (арт119RIE127)	119RIE127	1 285	шт
Ручка разблокировки VER (арт119RIE143)	119RIE143	343	шт
Рычаг VER (арт119RIE145)	119RIE145	605	шт
Рычаг тяговый VER (арт119RIE044)	119RIE044	798	шт
Тележка VER NEW (арт119RIE147)	119RIE147	1 672	шт
Уголок крепления для направляющей VER (арт119RIE038)	119RIE038	356	шт
Упор направляющей VER (арт119RIE114)	119RIE114	412	шт
Цепь с замком направляющей V0679, V0684 (арт119RIE116)	119RIE116	3 125	шт
Цепь с замком направляющей V0682 (арт119RIE117)	119RIE117	3 481	шт
Цепь с замком направляющей V0683 (арт119RIE118)	119RIE118	3 867	шт
Шестерня ведущая V600 (арт119RIE158)	119RIE158	1 485	шт
Шестерня ведущая V700 (арт119RIE141)	119RIE141	3 829	шт
Шестерня ведущая V900E (арт119RIE140)	119RIE140	1 241	шт
<b>ЗАПАСНЫЕ ЧАСТИ ДЛЯ турникетов</b>			
3 ролика (арт 119RIT035)	119RIT035	3 548	шт
Блок управления турникета Twister Light (арт119RIT130)	119RIT130	15 044	шт
Две пружины направляющей (арт. 119RIT042)	119RIT042	1 061	шт
Крышка турникета 001PST001 (арт119RIT063)	119RIT063	10 323	шт
Основной механизм в сборе для TWISTER(арт.119RIT127)	119RIT127	82 950	шт
Электромагнит 24В(арт 119RIT043)	119RIT043	6 609	шт

<b>Конденсаторы</b>			
Конденсатор 10 мкФ со сдвоенными выводами и болтом (арт. 119RIR294)	119RIR294	482	шт
Конденсатор 10мкФ с гибкими выводами АТІ (арт119RIR295)	119RIR295	412	шт
Конденсатор 16мкф с болтом (арт119RIR275)	119RIR275	592	шт
Конденсатор 20 мкФ (арт119RIR277)	119RIR277	605	шт
Конденсатор 20 мкФ с гибк. выводами (арт119RIR279)	119RIR279	714	шт
Конденсатор 20 мкФ с гибк. выводами и болтом (арт119RIR278)	119RIR278	562	шт
Конденсатор 25 мкФ с гибк. выводами и болтом (арт119RIR297)	119RIR297	774	шт
Конденсатор 31 мкФ (арт119RIR299)	119RIR299	867	шт
Конденсатор 31 мкФ с гибк. выводами и болтом (арт119RIR282)	119RIR282	755	шт
Конденсатор 35 мкФ с гибк. выводами и болтом (арт119RIR283)	119RIR283	842	шт
Конденсатор 6,3 мкФ (арт119RIR289)	119RIR289	418	шт
Конденсатор 8 мкФ с гибк. выводами (арт119RIR291)	119RIR291	437	шт
Конденсатор 9 мкФ с гибкими выводами (арт119RIR304)	119RIR304	406	шт
<b>Микровыключатели</b>			
Микровыкл. без рычага (арт119RIR083)	119RIR083	125	шт
Микровыкл. с дл. рыча. (арт119RIR085)	119RIR085	200	шт
<b>Микровыключатели</b>			
Микровыкл. с дл. рыча.+ролик (арт119RIR087)	119RIR087	244	шт
Микровыкл. с коротк. рыча. (арт119RIR084)	119RIR084	218	шт
Микровыкл. с коротк. рыча. и рол. (арт119RIR086)	119RIR086	261	шт
<b>Платы управления</b>			
Плата блока управления ВХ-241 (арт3199ZBX-24)	3199ZBX-24	11 937	шт
Плата блока управления ZА3 (арт3199ZА3)	3199ZА3	10 597	шт
Плата блока управления ZBK (арт3199ZBK)	3199ZBK	12 224	шт
Плата блока управления ZBK-10 (арт3199ZBK-10)	3199ZBK-10	14 844	шт
Плата блока управления ZBK-8 (арт3199ZBK-8)	3199ZBK-8	14 308	шт
Плата блока управления ZBK-E (арт3199ZBK-E)	3199ZBK-E	17 499	шт
Плата блока управления ZBX-10 (арт3199ZBX-10)	3199ZBX-10	15 758	шт
Плата блока управления ZBX-6 (арт3199ZBX6)	3199ZBX6	5 870	шт
Плата блока управления ZBX-74 ZBX-78 (арт3199ZBX74)	3199ZBX74	7 659	шт
Плата блока управления ZBX-8 (арт3199ZBX-8)	3199ZBX-8	10 378	шт
Плата блока управления ZBX-E (арт3199ZBX-EN)	3199ZBX-EN	13 432	шт
Плата блока управления ZBX-E24 (арт3199ZBX-E24)	3199ZBX-E24	16 232	шт
Плата блока управления ZC2 (арт3199ZC2)	3199ZC2	7 609	шт
Плата блока управления ZC3 (арт3199ZC3)	3199ZC3	10 023	шт
Плата блока управления ZC5 (арт3199ZC5)	3199ZC5	6 792	шт
Плата блока управления ZCX10 (арт3199ZCX10)	3199ZCX10	17 731	шт
Плата блока управления ZD2 (арт3199ZD2)	3199ZD2	11 857	шт
Плата блока управления ZE4 (арт3199ZE4)	3199ZE4	8 456	шт
Плата блока управления ZE5 (арт3199ZE5)	3199ZE5	8 844	шт
Плата блока управления ZF1 СЕРВИС (арт3199ZF1)	3199ZF1	8 046	шт
Плата блока управления ZF2 (арт3199ZF2)	3199ZF2	6 639	шт
Плата блока управления ZG2 (арт3199ZG2)	3199ZG2	7 596	шт
Плата блока управления ZL150 (арт3199ZL150)	3199ZL150	8 869	шт
Плата блока управления ZL160 (арт3199ZL160)	3199ZL160	7 510	шт
Плата блока управления ZL170N (арт3199ZL170N)	3199ZL170N	12 218	шт
Плата блока управления ZL180 (арт3199ZL180)	3199ZL180	14 039	шт
Плата блока управления ZL19N (арт3199ZL19N)	3199ZL19N	15 212	шт
Плата блока управления ZL19NA (арт3199ZL19NA)	3199ZL19NA	17 623	шт
Плата блока управления ZL22 (арт3199ZL22)	3199ZL22	5 684	шт
Плата блока управления ZL30 (арт3199ZL30)	3199ZL30	11 600	шт
Плата блока управления ZL37B (арт3199ZL37B)	3199ZL37B	10 376	шт
Плата блока управления ZL37C (арт3199ZL37C)	3199ZL37C	10 378	шт
Плата блока управления ZL37F (арт3199ZL37F)	3199ZL37F	10 622	шт
Плата блока управления ZL38 (арт3199ZL38)	3199ZL38	12 037	шт



Плата блока управления ZL55 (арт3199ZL55)	3199ZL55	9 400	шт
Плата блока управления ZL56 (арт3199ZL56)	3199ZL56	6 549	шт
Плата блока управления ZL56A (арт3199ZL56A)	3199ZL56A	8 241	шт
Плата блока управления ZL80 (арт3199ZL80)	3199ZL80	18 530	шт
Плата блока управления ZL90 (арт3199ZL90)	3199ZL90	16 802	шт
Плата блока управления ZLJ24 (арт3199ZLJ24)	3199ZLJ24	24 514	шт
Плата блока управления ZM2 (арт3199ZM2)	3199ZM2	12 879	шт
Плата блока управления ZM3E (арт3199ZM3E)	3199ZM3E	17 294	шт
Плата блока управления ZN1 (арт3199ZN1)	3199ZN1	7 313	шт
Плата блока управления ZN2 (арт3199ZN2)	3199ZN2	11 612	шт
Плата блока управления ZT5 (арт3199ZT5)	3199ZT5	16 472	шт
Плата блока управления ZT6 (арт3199ZT6)	3199ZT6	10 516	шт
<b>Прочее</b>			
Верхняя часть корпуса с кнопками TOP-432M (арт119RIR151)	119RIR151	315	шт
Заглушки боковые профиля безопасности DF (арт119RIR225)	119RIR225	1 245	шт
Ключ трехгранный (арт119RIY077)	119RIY077	87	шт
Кнопки S4340 (арт119RIR215)	119RIR215	4 071	шт
Кнопки для TOP-432SA (арт119RIR191)	119RIR191	135	шт
Кожух стойки DIR-P (арт119RIR154)	119RIR154	804	шт
Кожух стойки для CLM CLM-N CSS CSS-N DOC-L DOC-LN (арт119RIR013)	119RIR013	405	шт
Конденсатор 8 мкФ с гибкими выводами и болтом(арт 119RIR339)	119RIR339	429	шт
Контактная группа SET (арт119RIR009)	119RIR009	623	шт
Корпус AT01 (арт119RIR193)	119RIR193	431	шт
Корпус AT02 (арт119RIR194)	119RIR194	431	шт
Корпус AT04 (арт119RIR195)	119RIR195	530	шт
Корпус DIR (арт119RIR149)	119RIR149	380	шт
Корпус DOC-E (арт119RIR019)	119RIR019	366	шт
Корпус DOC-I (арт119RIR020)	119RIR020	393	шт
Корпус RE432 (арт119RIR145)	119RIR145	426	шт
Корпус S4340 (арт119RIR156)	119RIR156	2 457	шт
Корпус S4655 (арт119RIR315)	119RIR315	2 039	шт
Корпус S5000 (арт119RIR176)	119RIR176	3 157	шт
Корпус T-302M (арт119RIR033)	119RIR033	315	шт
Корпус T-304M (арт119RIR034)	119RIR034	315	шт
Корпус T152 (арт119RIR062)	119RIR062	417	шт
Корпус T154 (арт119RIR063)	119RIR063	417	шт
Корпус T158 (арт119RIR077)	119RIR077	417	шт
<b>Прочее</b>			
Корпус TAM-432SA (арт119RIR244)	119RIR244	181	шт
Корпус TCH-4024 (арт119RIR260)	119RIR260	383	шт
Корпус TCH-4048 (арт119RIR261)	119RIR261	489	шт
Корпус TOP-3022M (арт119RIR113)	119RIR113	373	шт
Корпус TOP-432M (арт119RIR075)	119RIR075	366	шт
Корпус TOP-432NA (арт119RIR189)	119RIR189	343	шт
Корпус TOP-432S (арт119RIR078)	119RIR078	366	шт
Корпус TOP-434M (арт119RIR076)	119RIR076	366	шт
Корпус TOP-434NA (арт119RIR196)	119RIR196	336	шт
Корпус TWIN2 (арт119RIR311)	119RIR311	319	шт
Корпус TWIN4 (арт119RIR312)	119RIR312	339	шт
Корпус блока управления ZF1, ZA3 (арт001S4655)	001S4655	3 917	шт
Корпус блока управления малый (арт119RIR190)	119RIR190	1 122	шт
Корпус наружной установки SET-E (арт119RIR046)	119RIR046	1 092	шт
Корпус передатчика DIW01 DIW03 DB (арт119RIR257)	119RIR257	895	шт
Корпус приемника DIW01 DBC01 (арт119RIR258)	119RIR258	895	шт
Корпус приемника DTA01 DTA02 DBS01 DBS02 (арт119RIR256)	119RIR256	698	шт
Крепление для рейки CGZS, комплект из 3 шт. (арт119RIR201)	119RIR201	690	шт

Крепление для фотоэлемента DBC к стойке (арт119RIR265)	119RIR265	400	шт
Крепление для фотоэлемента DIR к стойке (арт119RIR155)	119RIR155	280	шт
Крепление плафона сигн. лампы (арт119RIR200)	119RIR200	549	шт
Крышка DELTA-I (арт 119RIR384)	119RIR384	215	шт
Крышка S4340 с кнопками (арт119RIR223)	119RIR223	8 327	шт
Крышка корпуса S4340 (арт119RIR131)	119RIR131	2 046	шт
Крышка с кнопками TOP-302M (арт119RIR051)	119RIR051	315	шт
Крышка с кнопками TOP-304M (арт119RIR052)	119RIR052	315	шт
Кулачек микровыключателей белый для VER, CAT (арт119EM408C)	119EM408C	22	шт
Кулачек микровыключателей красный для VER, CAT (арт119EM408A)	119EM408A	22	шт
Лампа K24 (= 24V) (арт119RIR073)	119RIR073	399	шт
Лампа KIARO (230В) (арт119RIR072)	119RIR072	220	шт
Линза фотоэлемента DOC-E DOC-I (арт119RIR082)	119RIR082	200	шт
Механизм верхний профиля DF (арт119RIR226)	119RIR226	1 368	шт
Механизм нижний профиля DF (арт119RIR228)	119RIR228	757	шт
Микровыключатели в сборе DF (арт119RIR227)	119RIR227	810	шт
Монтажное основание CLM CLM-N CSS CSS-N DOC-L DOC-LN (арт119RIR001)	119RIR001	910	шт
Монтажное основание стойки с анкерами DIR-L DIR-LN (арт119RIR146)	119RIR146	705	шт
Основание корпуса S4340 (арт119RIR133)	119RIR133	1 447	шт
Основание лампы KIARON (арт119RIR199)	119RIR199	418	шт
Передняя панель S5000 (арт119RIR175)	119RIR175	5 043	шт
Передняя панель SET (арт119RIR014)	119RIR014	1 252	шт
Петля для корпуса S4340 (арт119RIR132)	119RIR132	507	шт
Пластиковый корпус (арт119RIR192)	119RIR192	1 111	шт
Пластина монтажная CLM CSS DOC-L (арт119RIR002)	119RIR002	839	шт
Пластина монтажная CLM-N CSS-N DOC-LN (арт119RIR079)	119RIR079	944	шт
Пластина монтажная DIR-L(арт119RIR147)	119RIR147	385	шт
Пластина монтажная DIR-LN (арт119RIR148)	119RIR148	489	шт
Плата ADT (арт119RIR301)	119RIR301	1 034	шт
Плата RX DIR10 (арт119RIR137)	119RIR137	2 370	шт
Плата RX DIR20 (арт119RIR138)	119RIR138	3 074	шт
Плата RX DIR30 (арт119RIR139)	119RIR139	3 780	шт
Плата RX DIW01 DBC01 (арт119RIR252)	119RIR252	3 231	шт
Плата RX DOC-E (арт119RIR017)	119RIR017	2 170	шт
Плата RX DOC-I (арт119RIR015)	119RIR015	2 221	шт
Плата RX DTA01 DBS01 (арт119RIR249)	119RIR249	4 360	шт
Плата RX DTA02 DBS02 (арт119RIR250)	119RIR250	4 385	шт
Плата S0001 (арт119RIR118)	119RIR118	4 285	шт
Плата S0004 (арт119RIR119)	119RIR119	7 987	шт
Плата S5000 (арт119RIR124)	119RIR124	3 150	шт
Плата S6000/7000 (арт119RIR123)	119RIR123	2 420	шт
Плата TX DIR (арт119RIR136)	119RIR136	655	шт
Плата TX DIW01 DBC01 (арт119RIR253)	119RIR253	1 590	шт
Плата TX DOC-E (арт119RIR018)	119RIR018	1 466	шт
Плата TX DOC-I (арт119RIR016)	119RIR016	1 309	шт
Плата TX DTA01 DTA02 DTATX DBS01 DBS02 DBCT (арт119RIR251)	119RIR251	2 564	шт
Плата лампы KIARO (арт119RIR027)	119RIR027	873	шт
Плата лампы KIARO 24 (арт119RIR030)	119RIR030	1 061	шт
Плата лампы KIARO-I (арт119RIR167)	119RIR167	2 254	шт
Плата лампы KIARO24-I (арт119RIR168)	119RIR168	2 289	шт
Плата лампы KLED (арт 119RIR454)	119RIR454	1 086	шт
Плата лампы KLED24 (арт 119RIR455)	119RIR455	998	шт
Плата повторителя DIW03 DBC03 (арт119RIR254)	119RIR254	4 142	шт
Плата повторителя DIW04 DBC04 (арт119RIR255)	119RIR255	3 821	шт
Плата подключений A3024N A5024N F7024N (арт119RIR267)	119RIR267	518	шт
Плата управления концевыми выключателями ZL170A (арт119RIR207)	119RIR207	953	шт

Плата энкодера AXO (арт119RID314)	119RID314	2 102	шт
Плафон KIARON (арт119RIR178)	119RIR178	636	шт
Ручка разблокировки H3000 (арт119RIR055)	119RIR055	847	шт
Трос профиля безопасности DF15 (арт119RIR229)	119RIR229	424	шт
Трос профиля безопасности DF17 (арт119RIR230)	119RIR230	429	шт
Трос профиля безопасности DF20 (арт119RIR231)	119RIR231	439	шт
Фиксатор кулачка белый для VER, CAT (арт119EM408D)	119EM408D	22	шт
Фиксатор кулачка красный для VER, CAT (арт119EM408B)	119EM408B	22	шт
<b>Трансформаторы</b>			
Трансформатор BK (арт119RIR127)	119RIR127	5 064	шт
Трансформатор BK-1200P(арт119RIR245)	119RIR245	6 754	шт
Трансформатор BX-241, BX-246 (арт119RIR122)	119RIR122	5 005	шт
Трансформатор BX-243 V600 V600E V900E (арт119RIR197)	119RIR197	5 476	шт
Трансформатор BX, ZF1, ZA3(N), ZA4, ZA5, ZC5, ZM2 (арт119RIR090)	119RIR090	3 119	шт
Трансформатор V700 (арт119RIR198)	119RIR198	8 733	шт
Трансформатор V700E (арт119RIR338)	119RIR338	6 224	шт
Трансформатор ZE4 (арт119RIR153)	119RIR153	3 897	шт
Трансформатор ZE4/ZC3 (арт119RIR150)	119RIR150	5 476	шт
Трансформатор ZE5 ZF2 (арт119RIR220)	119RIR220	4 385	шт
Трансформатор ZG5, ZG6 (арт119RIR240)	119RIR240	5 682	шт
Трансформатор ZL150 (арт119RIR170)	119RIR170	4 547	шт
Трансформатор ZL160 (арт119RIR171)	119RIR171	4 534	шт
Трансформатор ZL170 (арт119RIR187)	119RIR187	3 642	шт
Трансформатор ZL180 (арт119RIR259)	119RIR259	4 204	шт
Трансформатор ZL19N, ZL19A (арт119RIR109)	119RIR109	5 046	шт
Трансформатор ZL37(арт119RIR111)	119RIR111	5 488	шт
Трансформатор ZL38 (арт119RIR239)	119RIR239	5 870	шт
Трансформатор ZL80 (арт119RIR248)	119RIR248	8 969	шт
Трансформатор ZL90 (арт119RIR306)	119RIR306	4 219	шт
Трансформатор ZM3 (арт119RIR309)	119RIR309	3 777	шт
Трансформатор ZN1 (арт119RIR101)	119RIR101	3 841	шт
Трансформатор ZT4 ZT5 ZT6 (арт119RIR144)	119RIR144	3 481	шт
Трансформатор ZU200, ZL22 (арт119RIR263)	119RIR263	5 174	шт

**По вопросам продаж и поддержки обращайтесь:**

Архангельск (8182)63-90-72	Калининград (4012)72-03-81	Новосибирск (383)227-86-73	Сочи (862)225-72-31
Астана +7(7172)727-132	Калуга (4842)92-23-67	Омск (3812) 21-46-40	Ставрополь (8652)20-65-13
Астрахань (8512) 99-46-04	Кемерово (3842)65-04-62	Орел (4862)44-53-42	Сургут (3462) 77-98-35
Барнаул (3852) 73-04-60	Киров (8332)68-02-04	Оренбург (3532)37-68-04	Тверь (4822)63-31-35
Белгород (4722)40-23-64	Краснодар (861)203-40-90	Пенза (8412)22-31-16	Томск (3822)98-41-53
Брянск (4832)59-03-52	Красноярск (391)204-63-61	Пермь (342)205-81-47	Тула (4872)74-02-29
Владивосток (423)249-28-31	Курск (4712)77-13-04	Ростов-на-Дону (863)308-18-15	Тюмень (3452)66-21-18
Волгоград (844)278-03-48	Липецк (4742)52-20-81	Рязань (4912)46-61-64	Ульяновск (8422)24-23-59
Вологда (8172)26-41-59	Магнитогорск (3519)55-03-13	Самара (846)206-03-16	Уфа (347)229-48-12
Воронеж (473)204-51-73	Москва (495)268-04-70	Санкт-Петербург (812)309-46-40	Хабаровск (4212) 92-98-04
Екатеринбург (343)384-55-89	Мурманск (8152)59-64-93	Саратов (845)249-38-78	Челябинск (351)202-03-61
Иваново (4932)77-34-06	Набережные Челны (8552)20-53-41	Севастополь (8692) 22-31-93	Череповец (8202)49-02-64
Ижевск (3412)26-03-58	Нижний Новгород (831)429-08-12	Симферополь (3652) 67-13-56	Ярославль (4852)69-52-93
Казань (843)206-01-48	Новокузнецк (3843)20-46-81	Смоленск (4812)29-41-54	

сайт: [came.nt-rt.ru](http://came.nt-rt.ru) || эл. почта: [cmc@nt-rt.ru](mailto:cmc@nt-rt.ru)